

# Finitions de ventilation

## Ventilační koncovky / Zakončenia vzduchovodov

DOSPÉL propose une large gamme de finitions de ventilation, qui permettent la création d'un système d'échange d'air efficace et fournissent un fini décoratif et esthétique aux systèmes de ventilation

**Events pour murs et plafonds** - sont utilisées pour l'alimentation et l'évacuation de l'air, constituent une finition décorative des gaines de ventilation, favorisent une distribution appropriée d'air dans les pièces et dans le cas d'installation à l'extérieur, protègent contre la pénétration de la pluie dans l'intérieur du bâtiment

**Les capots de cheminée** - sont installés à la sortie du conduit de ventilation (en général sur le toit), ils sont utilisés pour augmenter la capacité du système de ventilation ou le conduit de fumée en augmentant le tirage, en protégeant de l'apparition d'une inversion de tirage, ainsi que de la pénétration des précipitations dans le bâtiment

**Grilles des portes** - sont encastrés dans la feuille de porte. Ils sont utilisés en général dans les locaux sanitaires des appartements et des maisons. Les grilles de porte facilitent l'échange d'air frais dans les pièces où il n'y pas d'autre possibilité de renouvellement

**Les soupapes à disques** - sont utilisées pour une distribution efficace de l'air à l'intérieur d'une pièce. Dans notre offre vous trouverez des soupapes à disques en plastique et en métal

DOSPÉL nabízí bohatý sortiment ventilačních koncovek, které umožňují vytvořit účinný systém výměny vzduchu a představují dekorativní a estetické zakončení ventilačních systémů

**Nástěnné a stropní ventilátory** – slouží k přívodu a odvodu vzduchu, představují dekorativní zakončení ventilačního potrubí, podporují správnou distribuci vzduchu uvnitř místnosti a v případě jejich instalace venku chrání před pronikáním atmosférických srážek dovnitř budovy

**Kominové nástavce** – instalují se u vyústění ventilačního potrubí (převážně na střechách budov), slouží ke zvětšení propustnosti ventilačního systému nebo kouřovodu pomocí zvětšení tahu a také chrání před výskytem zpětného tahu a pronikáním atmosférických srážek do budovy

**Dveřní mřížky** – usazují se do dveřních křídel. Používají se u obytných staveb i obecně do sanitárních prostor. Dveřní mřížky usnadňují výměnu čerstvého vzduchu se vzduchem v místnostech, v nichž není možná jiná jejich výměna

**Anemostaty** – používají se pro účinnou distribuci vzduchu uvnitř místnosti. V nabídce najdete plastové a kovové anemostaty

DOSPÉL ponúka bohatý sortiment zakončení vzduchovodov, ktoré umožňujú vytvorenie účinného systému výmeny vzduchu a predstavujú ozdobné a estetické zakončenie ventilačných systémov

**Nástěnné a stropné ventilátory** – slúžia na privádzanie a odvádzanie vzduchu, predstavujú ozdobné zakončenie ventilačného potrubia, podporujú správnu distribúciu vzduchu vnútri miestnosti a v prípade ich inštalácie zvonku budovy chránia proti prenikaniu atmosférických zrážok do vnútra budovy

**Kominové kryty** – inštalujú sa na výstupe ventilačného potrubia (prevažne na streche budovy). Slúžia na zvýšenie priepustnosti ventilačného systému alebo dymovodu prostredníctvom zvýšenia tahu a tiež chránia proti spätnému tahu a prenikaniu atmosférických zrážok do vnútra budovy

**Dverové mriežky** – osadzujú sa v dvernom kridle. Používajú sa v objektoch bytovej výstavby a občianskej vybavenosti v hygienických priestoroch. Dverové mriežky uľahčujú výmenu čerstvého vzduchu so vzduchom v priestoroch, v ktorých nie je iná možnosť výmeny

**Anemostaty** – používajú sa na účinné rozvádzanie vzduchu vo vnútri miestnosti. V ponuke sú plastové a kovové anemostaty

# Finitions de ventilation

Ventilační koncovky / Zakončenia vzduchovodov

## Table des matières

obsah / obsah

SMART	- 86	KZP	- 108
DUO SMART	- 87	KRD	- 109
KR	- 88	IMPERIO	- 110
KRZ	- 89	IMPERIO	- 111
DL	- 90	MAGNAT	- 112
RKZ	- 91	MAGNAT	- 113
DL/RW	- 92	DR/KOM	- 114
DL/Z	- 93	D/TK, D/TKZ	- 115
DL/RW	- 94	D/AKP	- 116
DL/Z	- 95	D/AKK	- 117
D/W	- 96	D/AKO	- 118
D/W	- 97	AN	- 119
D/W	- 98	ANM/ANMN	- 120
D/RW	- 99	DR	- 121
D/RW	- 100	KD	- 122
D/RW	- 101	D/TKM	- 123
D/ 14 OW	- 102	D/AK	- 124
KRO	- 103	NKM	- 125
BELLA	- 104	RD40	- 126
D/15 WR	- 105	COLT	- 127
KOS	- 106	TWIST	- 128
KKS	- 107	TRN	- 129

**Grille de ventilation**

Ventilační mřížka / Ventiláčna mriežka



**MODELES DISPONIBLES**

DOSTUPNÉ VERZE / DOSTUPNÉ VERZIE

**Couleurs disponibles:** - blanc, facture bois  
- bílá, struktura dřeva  
- biela, textúra dreva

**Matériaux:** - ABS  
**Materiál:** - ABS  
**Materiál:** - ABS

**Version standard**

Standardní verze / Standardné verzie

007-0153 SMART □ 135

007-0318 SMART □ 165

007-0569 SMART 90x240

007-0571 SMART 140x210

# SMART

[ □ 135 □ 165 90x240 140x210 ]

DESSIN TECHNIQUE / TECHNICKÝ VÝKRES / TECHNICKÝ VÝKRES

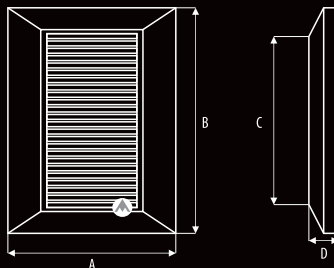

DIMENSION / ROZMĚRY / ROZMERY

	A	B	C	D
SMART □ 135	174	174	132	17
SMART □ 165	202	202	161	17
SMART 90x240	139	280	238	17
SMART 140x210	172	248	205	17

# DUO SMART

[□135 □165 90x240 140x210]

DESSIN TECHNIQUE / TECHNICKÝ VÝKRES / TECHNICKÝ VÝKRES

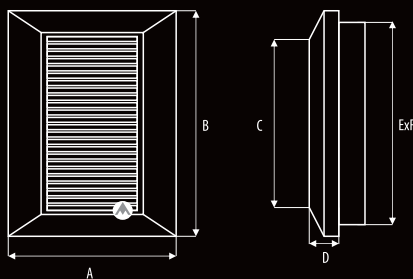

DIMENSION / ROZMĚRY / ROZMERY

	A	B	C	D	E	F
Duo Smart □ 135	174	174	132	17	129	129
Duo Smart □ 165	202	202	161	17	159	159
Duo Smart Ø100	174	174	132	17	100	-
Duo Smart Ø125	174	174	132	17	125	-
Duo Smart Ø150	202	202	161	17	150	-
Duo Smart 90x240	139	280	238	17	232	91
Duo Smart 140x210	172	248	205	17	202	128

Grille de ventilation  
Ventilační mřížka / Ventilačná mriežka



FINITIONS DE VENTILATION  
VENTILAČNÍ KONCOVKY / ZAKONČENIA VZDUCHOVODOV

87

## MODELES DISPONIBLES

DOSTUPNÉ VERZE / DOSTUPNÉ VERZIE

Couleurs disponibles: - blanc, facture bois

Dostupné barvy: - biľá, štruktúra dreva

Dostupný vo farbách: - biela, textúra dreva

Matériaux: - ABS

Materiál: - ABS

Materiál: - ABS

### Version standard

Standardní verze / Štandardné verzie

007-0181 DUO SMART □ 135

007-0183 DUO SMART □ 165

007-0181 DUO SMART Ø100

007-0183 DUO SMART Ø125

007-0181 DUO SMART Ø150

007-0181 DUO SMART 90x240

007-0183 DUO SMART 140x210



**Grille de ventilation**

Ventilační mřížka / Ventiláčna mriežka



**MODELES DISPONIBLES**

DOSTUPNÉ VERZE / DOSTUPNÉ VERZIE

Couleurs disponibles: - blanc, marron, doré, argenté

Dostupné barvy: - biľá, hnědá, stříbrná, zlatá

Dostupný vo farbách: - biela, farba hnedá, farba strieborná, zlatá

Matériaux: - ABS

Materiál: - ABS

Materiál: - ABS

**Version standard**

Standardní verze / Štandardné verzie

007-0153 KR Ø100/125

007-0318 KR Ø100/125/B

007-0569 KR Ø100/125/SM

007-0571 KR Ø100/125/ZM

007-0156 KR Ø150

007-0319 KR Ø150/B

**Version sur commande**

Verze na objednávku / Verzie na objednávku

007-0154 KR Ø100/125/SP

007-0155 KR Ø100/125/ZP

007-0157 KR Ø150/SP

007-0570 KR Ø150/SM

007-0158 KR Ø150/ZP

007-0572 KR Ø150/ZM

**B - marron / hnědá / farba hnedá**

**SM - mat argenté**

stříbrný mat / strieborná matná

**ZM - mat doré / zlatý mat / zlatá matná**

**SP - brillant argenté**

stříbrný lesk / strieborná lesklá

**ZP - brillant doré / zlatý lesk / zlatá lesklá**

**KR**

[ Ø100/125 Ø150 ]

DESSIN TECHNIQUE / TECHNICKÝ VÝKRES / TECHNICKÝ VÝKRES

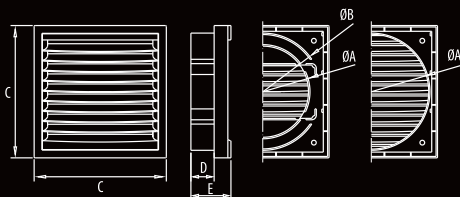

DIMENSION / ROZMĚRY / ROZMERY

	A	B	C	D	E
KR Ø100/125	100	124	140	25	43
KRO Ø150	149	-	176	33	52

PERFORMANCE DE DÉBIT  
PRŮTOKOVÁ CHARAKTERISTIKA VÝKONNOSTI  
PRIETOKOVÁ CHARAKTERISTIKA VÝKONU

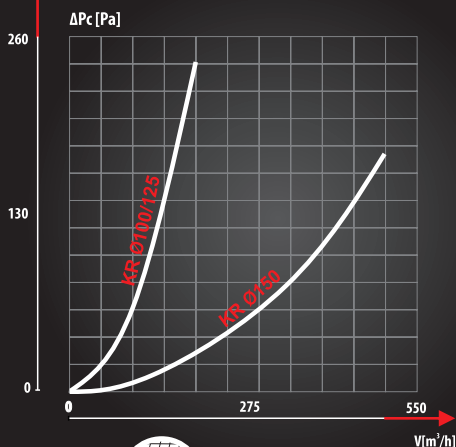

**Grille de protection**

Ochranná síťka

Ochranná sieťka

V [m³/h]

# KRZ

[ Ø100/125 Ø150 ]

DESSIN TECHNIQUE / TECHNICKÝ VÝKRES / TECHNICKÝ VÝKRES

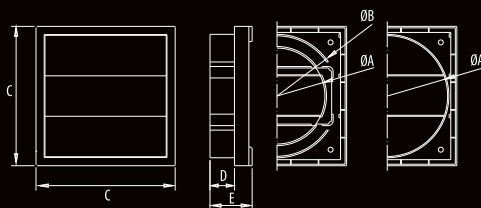

DIMENSION / ROZMĚRY / ROZMERY

	A	B	C	D	E
KRZ Ø100/125	100	124	140	25	43
KRZ Ø150	149	-	176	33	52

PERFORMANCE DE DÉBIT

PRŮTOKOVÁ CHARAKTERISTIKA VÝKONNOSTI  
PRIETOKOVÁ CHARAKTERISTIKA VÝKONU

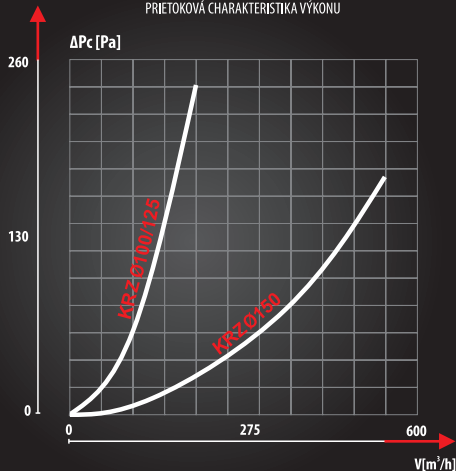

Grille de ventilation avec volets par gravitation

Ventilační mřížka s gravitační žaluzií

Ventilačná mriežka s gravitačnou žalúziou



FINITIONS DE VENTILATION  
VENTILAČNÍ KONCOVKY / ZAKONČENIA VZDUCHOVODOV

89

MODELES DISPONIBLES

DOSTUPNÉ VERZE / DOSTUPNÉ VERZIE

Couleurs disponibles: - blanc, marron

Dostupné barvy: - bílá, hnědá

Dostupný vo farbách: - biela, farba hnedá

Matériaux: - ABS

Materiál: - ABS

Materiál: - ABS

Version standard

Standardní verze / Štandardné verzie

007-0181 KRZ Ø100/ 125

007-0183 KRZ Ø150

Version sur commande

Verze na objednávku / Verzie na objednávku

007-0650 KRZ Ø100 / 125 B

007-0325 KRZ Ø150 / B

B - marron / hnědá / farba hnedá

Grille de ventilation  
Ventilační mřížka / Ventilačná mriežka



90

### MODELES DISPONIBLES

DOSTUPNÉ VERZE / DOSTUPNÉ VERZIE

**Couleurs disponibles:** - blanc

Dostupné barvy: - biela

Dostupný vo farbách: - biela

**Matériaux:** - ABS

Materiál: - ABS

Materiál: - ABS

#### Version standard

Standardní verze / Standardné verzie

007-0163 DL/ Ø100 RW

007-0166 DL/ Ø125 RW

007-0164 DL/ Ø150 RW

#### Version sur commande

Verze na objednávku / Verzie na objednávku

007-1722 DL/ Ø80 RW



Grille de protection

Ochranná sieťka

Ochranná sieťka

# DL

[ Ø100 Ø125 Ø150 ]

DESSIN TECHNIQUE / TECHNICKÝ VÝKRES / TECHNICKÝ VÝKRES

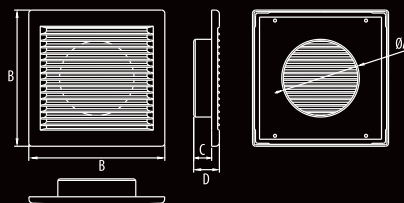

DIMENSION / ROZMĚRY / ROZMERY

	A	B	C	D
DL/ Ø80 RW	80	175	23	33
DL/ Ø100 RW	99	175	23	33
DL/ Ø125 RW	125	175	23	33
DL/ Ø150 RW	147	204	25	35

### PERFORMANCE DE DÉBIT

PRŮTOKOVÁ CHARAKTERISTIKA VÝKONNOSTI  
PRIETOKOVÁ CHARAKTERISTIKA VÝKONU

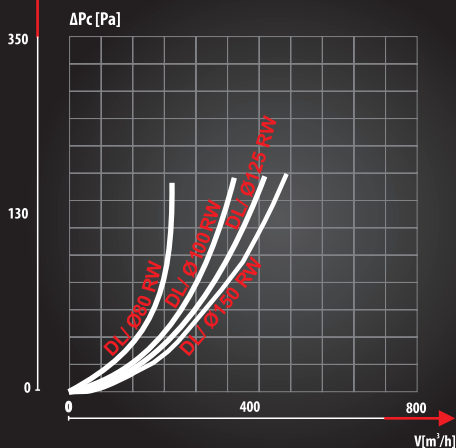

# RKZ

[ □200 □300 □450 ]

DESSIN TECHNIQUE / TECHNICKÝ VÝKRES / TECHNICKÝ VÝKRES

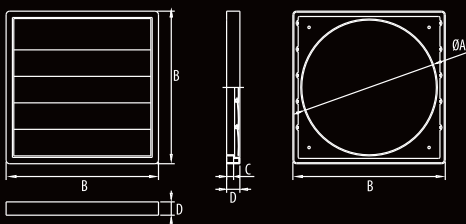

DIMENSION / ROZMĚRY / ROZMERY

	A	B	C	D
RKZ 200	170	200	9	20
RKZ 300	267	300	10	26
RKZ 450	428	460	10	26

PERFORMANCE DE DÉBIT  
PRŮTOKOVÁ CHARAKTERISTIKA VÝKONNOSTI  
PRIETOKOVÁ CHARAKTERISTIKA VÝKONU

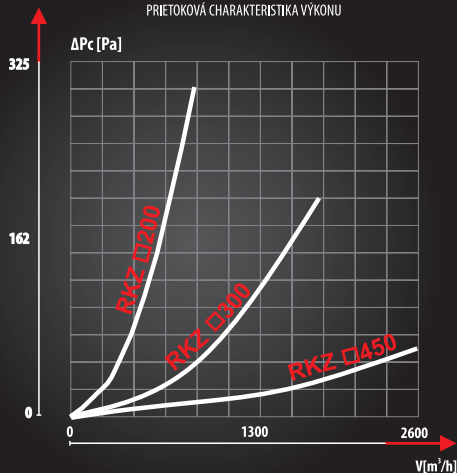

Grille de ventilation avec volets par gravitation

Exhaust grille with a gravitation shutter

Ventilationsgitter mit Gravitationsjalousie



FINITIONS DE VENTILATION  
VENTILAČNÍ KONCOVKY / ZAKONČENIA VZDUCHOVODOV

91

MODELES DISPONIBLES

DOSTUPNÉ VERZE / DOSTUPNÉ VERZIE

Couleurs disponibles: - gris

Dostupné barvy: - šedá

Dostupný vo farbách: - farba sivá

Matériaux: - ABS

Materiál: - ABS

Materiál: - ABS

Version standard

Standardní verze / Standardné verzie

007-0402 RKZ □200

007-0403 RKZ □300

007-0404 RKZ □450

**Grille de ventilation**  
Ventilační mřížka / Ventilačná mriežka



**MODELES DISPONIBLES**

DOSTUPNÉ VERZE / DOSTUPNÉ VERZIE

**Couleurs disponibles:** - blanc

Dostupné barvy: - biľá

Dostupný vo farbách: - biela

**Matériaux:** - ABS

Materiál: - ABS

Materiál: - ABS

**Version standard**

Standardní verze / Standardné verzie

007-0165 DL / □135 RW

007-0162 DL / □165 RW



**Support de fixation**

Pripevňovací držiak

Upevňovací držiak



**Grille de protection**

Ochranná sieťka

Ochranná sieťka

# DL/RW

[ □135 RW □165 RW ]

DESSIN TECHNIQUE / TECHNICKÝ VÝKRES / TECHNICKÝ VÝKRES

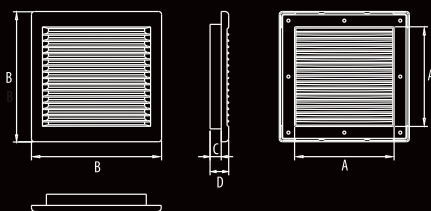

DIMENSION / ROZMĚRY / ROZMERY

	A	B	C	D
DL/□ 135 RW	134	175	15	25
DL/□ 165 RW	164	205	17	28

PERFORMANCE DE DÉBIT

PRŮTOKOVÁ CHARAKTERISTIKA VÝKONNOSTI

PRIETOKOVÁ CHARAKTERISTIKA VÝKONU

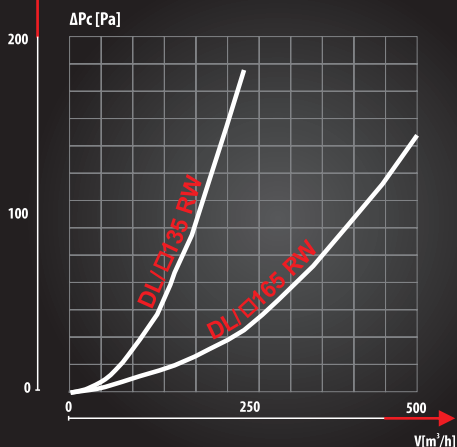



# DL/Z

[ □165 Z ]

DESSIN TECHNIQUE / TECHNICKÝ VÝKRES / TECHNICKÝ VÝKRES

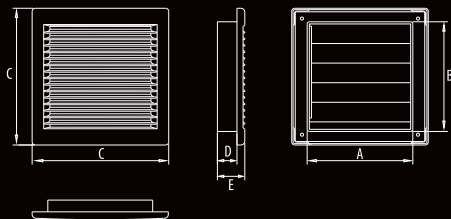

DIMENSION / ROZMĚRY / ROZMERY

	A	B	C	D	E
DL/165 Z	165	165	204	24	34

PERFORMANCE DE DÉBIT  
PRŮTOKOVÁ CHARAKTERISTIKA VÝKONNOSTI  
PRIETOKOVÁ CHARAKTERISTIKA VÝKONU

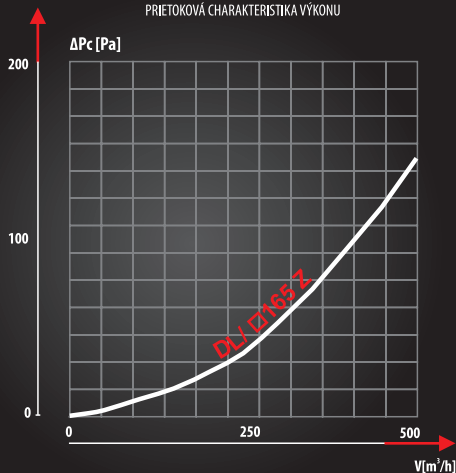

## Grille de ventilation avec volets mécaniques

Ventilační mřížka s mechanickou žaluzií  
Ventilačná mriežka s mechanickou žalúziou



## MODELES DISPONIBLES

DOSTUPNÉ VERZE / DOSTUPNÉ VERZIE

Couleurs disponibles: - blanc

Dostupné barvy: - bílá

Dostupný vo farbách: - biela

Matériaux: - ABS

Materiál: - ABS

Materiál: - ABS

## Version standard

Standardní verze / Standardné verzie

007-0437 DL/□165 Z



Grille de protection

Ochranná sieťka

Ochranná sieťka

**Grille de ventilation**

Ventilační mřížka / Ventilačná mriežka



**MODELES DISPONIBLES**

DOSTUPNÉ VERZE / DOSTUPNÉ VERZIE

**Couleurs disponibles:** - blanc

Dostupné barvy: - bílá

Dostupný vo farbách: - biela

**Matériaux:** - ABS

Materiál: - ABS

Materiál: - ABS

**Version standard**

Standardní verze / Standardné verzie

007-0160 DL/ 90x240 RW

007-0161 DL/ 140x210 RW



**Support de fixation**

Pripevňovací držák

Upevňovací držiak



**Grille de protection**

Ochranná sieťka

Ochranná sieťka

# DL/RW

[ 90x240 RW 140x210 RW ]

DESSIN TECHNIQUE / TECHNICKÝ VÝKRES / TECHNICKÝ VÝKRES

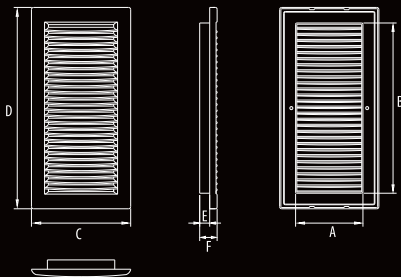

DIMENSION / ROZMĚRY / ROZMERY

	A	B	C	D	E	F
DL 90x240 RW	96	238	140	281	14	25
DL 140x210 RW	134	208	174	248	14	24

**PERFORMANCE DE DÉBIT**  
PRŮTOKOVÁ CHARAKTERISTIKA VÝKONNOSTI  
PRIETOKOVÁ CHARAKTERISTIKA VÝKONU

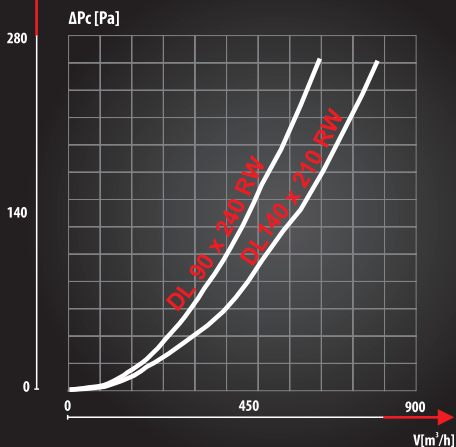

# DL/Z

[ 90x240 Z ]

DESSIN TECHNIQUE / TECHNICKÝ VÝKRES / TECHNICKÝ VÝKRES

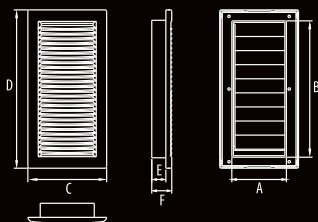

DIMENSION / ROZMĚRY / ROZMERY

	A	B	C	D	E	F
DL 90x240 Z	98	242	140	282	24	35

PERFORMANCE DE DÉBIT  
PRŮTOKOVÁ CHARAKTERISTIKA VÝKONNOSTI  
PRIETOKOVÁ CHARAKTERISTIKA VÝKONU

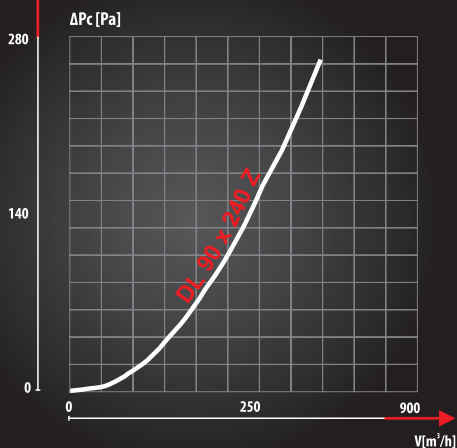

## Grille de ventilation avec volets mécaniques

Ventilační mřížka s mechanickou žaluzií  
Ventilačná mriežka s mechanickou žalúziou



## MODELES DISPONIBLES

DOSTUPNÉ VERZE / DOSTUPNÉ VERZIE

Couleurs disponibles: - blanc

Dostupné barvy: - bílá  
Dostupný vo farbách: - biela

Matériaux: - ABS

Materiál: - ABS  
Materiál: - ABS

Version standard

Standardní verze / Standardné verzie  
007-0435 DL/ 90x240 Z



Grille de protection  
Ochranná sieťka  
Ochranná sieťka

**Grille de ventilation**  
Ventilační mřížka / Ventilačná mriežka



**MODELES DISPONIBLES**

DOSTUPNÉ VERZE / DOSTUPNÉ VERZIE

**Couleurs disponibles:** - blanc

Dostupné barvy: - bílá

Dostupný vo farbách: - biela

**Matériaux:** - ABS

Materiál: - ABS

Materiál: - ABS

**Version standard**

Standardní verze / Standardné verzie

007-0171 D/170X240 W



**Grille de protection**  
Ochranná sieťka  
Ochranná sieťka

**D/W**

[ 170x240 ]

DESSIN TECHNIQUE / TECHNICKÝ VÝKRES / TECHNICKÝ VÝKRES

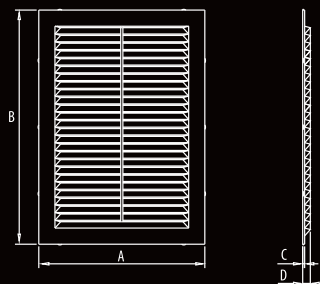

DIMENSION / ROZMĚRY / ROZMERY

	A	B	C	D
D 170x240 W	170	240	2	8

PERFORMANCE DE DÉBIT

PRŮTOKOVÁ CHARAKTERISTIKA VÝKONNOSTI  
PRIETOKOVÁ CHARAKTERISTIKA VÝKONU

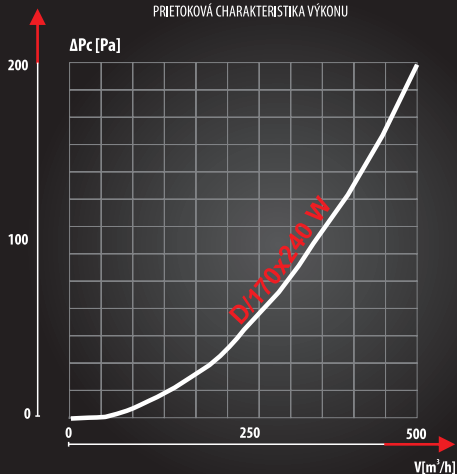

# D/W

[ □140 □195 □235 ]

DESSIN TECHNIQUE / TECHNICKÝ VÝKRES / TECHNICKÝ VÝKRES

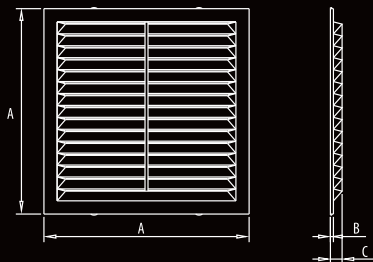

DIMENSION / ROZMĚRY / ROZMERY

	A	B	C
D/140 W	137	2	8
D/195 W	194	2	8
D/235 W	234	2	8

PERFORMANCE DE DÉBIT

PRŮTOKOVÁ CHARAKTERISTIKA VÝKONNOSTI  
PRIETOKOVÁ CHARAKTERISTIKA VÝKONU

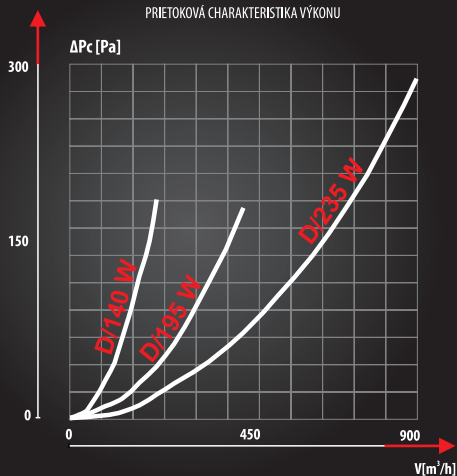

Grille de ventilation

Ventilační mřížka / Ventilačná mriežka



FINITIONS DE VENTILATION  
VENTILAČNÍ KONCOVKY / ZAKONČENIA VZDUCHOVODOV

97

MODELES DISPONIBLES

DOSTUPNÉ VERZE / DOSTUPNÉ VERZIE

Couleurs disponibles: - blanc

Dostupné barvy: - biela

Dostupný vo farbách: - biela

Matériaux: - ABS

Materiál: - ABS

Materiál: - ABS

Version standard

Standardní verze / Standardné verzie

007-0169 D/140 W

007-0175 D/195 W

007-0177 D/235 W



Grille de protection

Ochranná sieťka

Ochranná sieťka



**Grille de ventilation**  
Ventilační mřížka / Ventilačná mriežka



**MODELES DISPONIBLES**

DOSTUPNÉ VERZE / DOSTUPNÉ VERZIE

**Couleurs disponibles:** - blanc  
Dostupné barvy: - bílá  
Dostupný vo farbách: - biela

**Matériaux:** - ABS  
Materiál: - ABS  
Materiál: - ABS

**Version standard**  
Standardní verze / Standardné verzie  
007-0173 D/220x120 W



**Grille de protection**  
Ochranná sieťka  
Ochranná sieťka

**D/W**

[ 220x120 ]

DESSIN TECHNIQUE / TECHNICKÝ VÝKRES / TECHNICKÝ VÝKRES

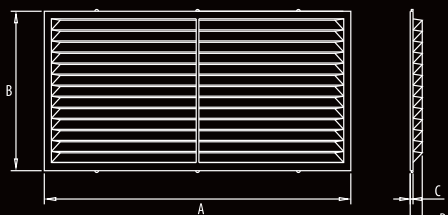

DIMENSION / ROZMĚRY / ROZMERY

	A	B	C	D
DL /220x120 W	217	115	2	8

**PERFORMANCE DE DÉBIT**  
PRŮTOKOVÁ CHARAKTERISTIKA VÝKONNOSTI  
PRIETOKOVÁ CHARAKTERISTIKA VÝKONU

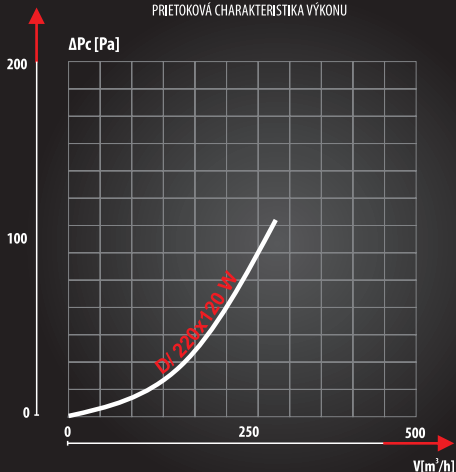

# D/RW

[ 180x250 ]

DESSIN TECHNIQUE / TECHNICKÝ VÝKRES / TECHNICKÝ VÝKRES

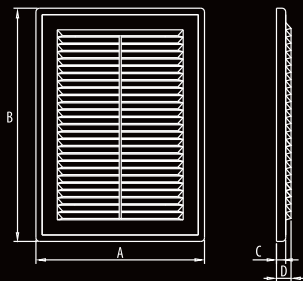

DIMENSION / ROZMĚRY / ROZMERY

	A	B	C	C
D/180x250 RW	184	254	10	16

## PERFORMANCE DE DÉBIT

PRŮTOKOVÁ CHARAKTERISTIKA VÝKONNOSTI  
PRIETOKOVÁ CHARAKTERISTIKA VÝKONU

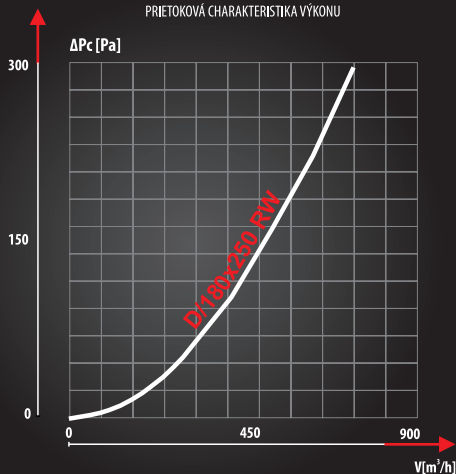

Grille de ventilation  
Ventilační mřížka / Ventilačná mriežka



FINITIONS DE VENTILATION  
VENTILAČNÍ KONCOVKY / ZAKONČENIA VZDUCHOVODOV

99

## MODELES DISPONIBLES

DOSTUPNÉ VERZE / DOSTUPNÉ VERZIE

Couleurs disponibles: - blanc

Dostupné barvy: - bílá

Dostupný vo farbách: - biela

Matériaux: - ABS

Materiál: - ABS

Materiál: - ABS

## Version standard

Standardní verze / Standardné verzie

007-0172 D/180x250 RW



Grille de protection

Ochranná sieťka

Ochranná sieťka

**Grille de ventilation**  
Ventilační mřížka / Ventilačná mriežka



**MODELES DISPONIBLES**

DOSTUPNÉ VERZE / DOSTUPNÉ VERZIE

**Couleurs disponibles:** - blanc

Dostupné barvy: - bílá

Dostupný vo farbách: - biela

**Matériaux:** - ABS

Materiál: - ABS

Materiál: - ABS

**Version standard**

Standardní verze / Standardné verzie

007-0174 D/430x110 RW



**Grille de protection**  
Ochranná sieťka  
Ochranná sieťka

**D/RW**

[ 430x110 ]

DESSIN TECHNIQUE / TECHNICKÝ VÝKRES / TECHNICKÝ VÝKRES

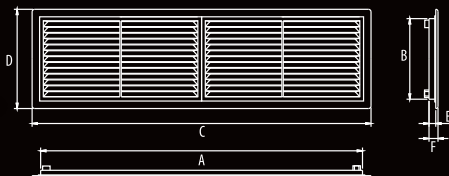

DIMENSION / ROZMĚRY / ROZMERY

	A	B	C	D	E	F
D/430x110 RW	429	108	453	132	9	12

**PERFORMANCE DE DÉBIT**  
PRŮTOKOVÁ CHARAKTERISTIKA VÝKONNOSTI  
PRIETOKOVÁ CHARAKTERISTIKA VÝKONU

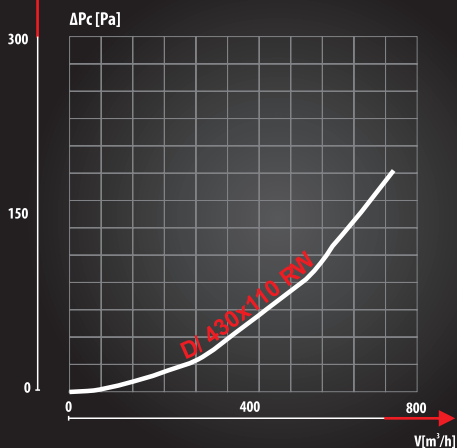

# D/RW

[ □150 □210 □250 ]

DESSIN TECHNIQUE / TECHNICKÝ VÝKRES / TECHNICKÝ VÝKRES

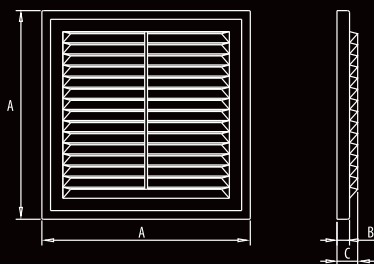

DIMENSION / ROZMĚRY / ROZMERY

	A	B	C
D/150 RW	149	9	15
D/210 RW	208	10	16
D/250 RW	249	10	17

PERFORMANCE DE DÉBIT  
PRŮTOKOVÁ CHARAKTERISTIKA VÝKONNOSTI  
PRIETOKOVÁ CHARAKTERISTIKA VÝKONU

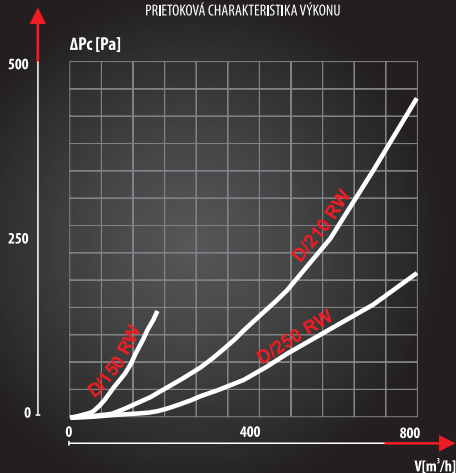

Grille de ventilation  
Ventilační mřížka / Ventilačná mriežka



FINITIONS DE VENTILATION  
VENTILAČNÍ KONCOVKY / ZAKONČENIA VZDUCHOVODOV

101

MODELES DISPONIBLES  
DOSTUPNÉ VERZE / DOSTUPNÉ VERZIE

Couleurs disponibles: - blanc

Dostupné barvy: - bílá  
Dostupný vo farbách: - biela

Matériaux: - ABS

Materiál: - ABS

Materiál: - ABS

Version standard

Standardní verze / Standardné verzie

007-0170 D/150 RW

007-0176 D/210 RW

007-0178 D/250 RW



Grille de protection  
Ochranná sieťka  
Ochranná sieťka

**Grille de ventilation**  
Ventilační mřížka / Ventilačná mriežka



102

**MODELES DISPONIBLES**  
DOSTUPNÉ VERZE / DOSTUPNÉ VERZIE

**Couleurs disponibles:** - blanc  
Dostupné barvy: - bílá  
Dostupný vo farbách: - biela

**Matériaux:** - ABS  
Materiál: - ABS  
Materiál: - ABS

**Version standard**  
Standardní verze / Standardné verzie  
007-0159 D/14 OW Ø100  
007-0663 D/14 OW Ø125

**La grille remplit deux fonctions :**  
- elle permet de connecter des gaines rondes  
- elle peut être utilisée comme une grille standard

Mřížka plní dvě funkce:  
- umožňuje připojit kulaté potrubí  
- může sloužit jako standardní mřížka

Mriežka plní dve funkcie:  
- umožňuje zapojenie okrúhleho potrubia  
- môže slúžiť ako štandardná mriežka

# D/14 OW

[Ø100 Ø125]

DESSIN TECHNIQUE / TECHNICKÝ VÝKRES / TECHNICKÝ VÝKRES

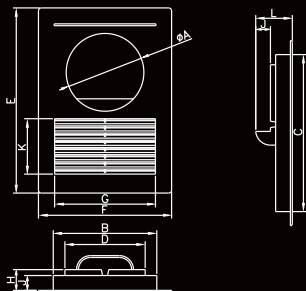

DIMENSION / ROZMĚRY / ROZMERY

	A	B	C	D	E	F	G	H	J	K	L
D/14 OW Ø100	105	140	212	108	250	180	137	29	23	75	50
D/14 OW Ø125	130	140	211	133	250	180	137	30	22	65	49

PERFORMANCE DE DÉBIT  
PRŮTOKOVÁ CHARAKTERISTIKA VÝKONNOSTI  
PRIETOKOVÁ CHARAKTERISTIKA VÝKONU

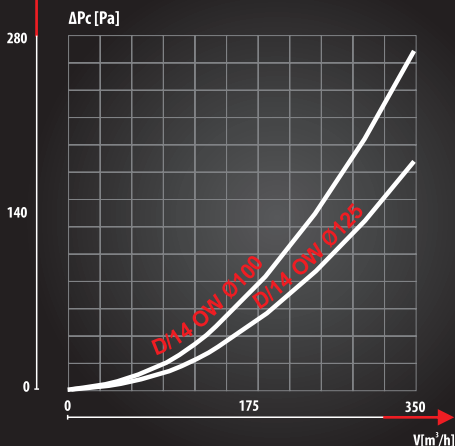



# KRO

[ Ø100 Ø125 Ø150 ]

DESSIN TECHNIQUE / TECHNICKÝ VÝKRES / TECHNICKÝ VÝKRES

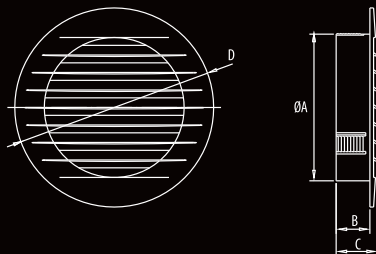

DIMENSION / ROZMĚRY / ROZMERY

	A	B	C	D
KRO Ø100	99	23	26	133
KRO Ø125	124	27	31	160
KRO Ø150	149	34	38	184

PERFORMANCE DE DÉBIT  
PRŮTOKOVÁ CHARAKTERISTIKA VÝKONNOSTI  
PRIETOKOVÁ CHARAKTERISTIKA VÝKONU

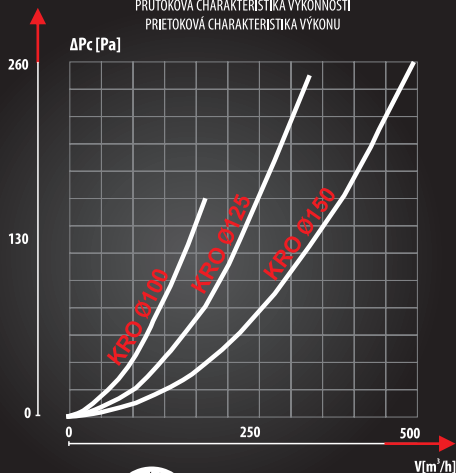

Grille de protection  
Ochranná sieťka  
Ochranná sieťka

Grille de ventilation  
Ventilační mřížka / Ventilačná mriežka

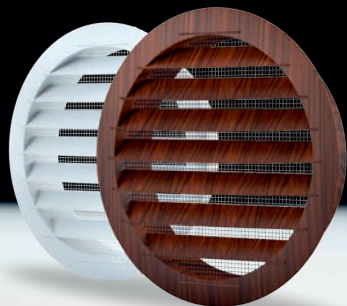

FINITIONS DE VENTILATION  
VENTILAČNÍ KONCOVKY / ZAKONČENIA VZDUCHOVODOV

103

## MODELES DISPONIBLES

DOSTUPNÉ VERZE / DOSTUPNÉ VERZIE

Couleurs disponibles: - blanc, marron, doré, argenté,  
noir, facture bois

Dostupné barvy: - bílá, hnědá, zlatá, stříbrná  
černá, struktura dřeva

Dostupné barvy: - biela, farba hnedá, zlatá, farba čierna  
farba strieborná, textúra dreva

Matériaux: - ABS

Materiál: - ABS

Materiál: - ABS

## Version standard

Standardní verze / Štandardné verzie

007-0184 KRO Ø100      007-0320 KRO Ø125 /B

007-0312 KRO Ø100/B      007-0186 KRO Ø150

007-0185 KRO Ø125      007-0310 KRO Ø150/B

## Version sur commande

Verze na objednávku / Verzie na objednávku

007-0187 KRO Ø100 /SP

007-0573 KRO Ø100 /SM      007-0577 KRO Ø125 /ZM

007-0190 KRO Ø100 /ZP      007-0298 KRO Ø125 /CZ

007-0576 KRO Ø100 /ZM      007-0189 KRO Ø150 /SP

007-0653 KRO Ø100 /CZ      007-0575 KRO Ø150 /SM

007-0188 KRO Ø125 /SP      007-0192 KRO Ø150 /ZP

007-0574 KRO Ø125 /SM      007-0578 KRO Ø150 /ZM

007-0191 KRO Ø125 /ZP      007-0655 KRO Ø150 /CZ

B - marron / hnědá / farba hnedá

SM - mat argenté

stříbrný mat / strieborná matná

ZM - mat doré / zlatý mat / zlatá matná

SP - brillant argenté

stříbrný lesk / strieborná lesklá

ZP - brillant doré / zlatý lesk / zlatá lesklá

CZ - noir / černá / farba čierna

**Grille de ventilation**  
Ventilační mřížka / Ventilačná mriežka



**MODELES DISPONIBLES**

DOSTUPNÉ VERZE / DOSTUPNÉ VERZIE

**Couleurs disponibles:** - blanc, marron  
Dostupné barvy: - biľá, hnědá  
Dostupný vo farbách: - biela, farba hnedá

**Matériaux:** - ABS  
Materiál: - ABS  
Materiál: - ABS

**Version standard**

Standardní verze / Standardné verzie

- 007-1023 DOSPEL BELLA Ø100
- 007-1020 DOSPEL BELLA Ø100 /B
- 007-1024 DOSPEL BELLA Ø125
- 007-1021 DOSPEL BELLA Ø125/B
- 007-1025 DOSPEL BELLA Ø150
- 007-1022 DOSPEL BELLA Ø150 /B

**B - marron / hnědá / farba hnedá**

# BELLA

[ Ø100 Ø125 Ø150 ]

DESSIN TECHNIQUE / TECHNICKÝ VÝKRES / TECHNICKÝ VÝKRES

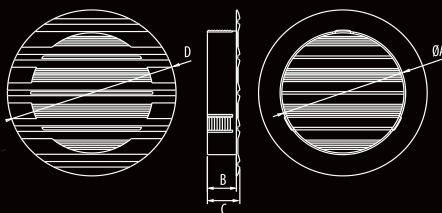

DIMENSION / ROZMĚRY / ROZMERY

	A	B	C	D
DOSPEL BELLA Ø100	100	23	26	134
DOSPEL BELLA Ø125	124	27	30	160
DOSPEL BELLA Ø150	149	34	37	184

**PERFORMANCE DE DÉBIT**  
PRŮTOKOVÁ CHARAKTERISTIKA VÝKONNOSTI  
PRIETOKOVÁ CHARAKTERISTIKA VÝKONU

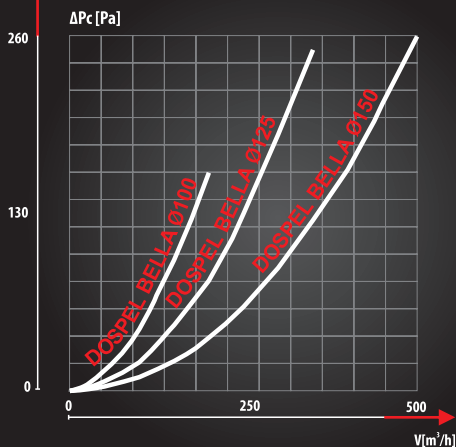

# D/15 WR

DESSIN TECHNIQUE / TECHNICKÝ VÝKRES / TECHNICKÝ VÝKRES

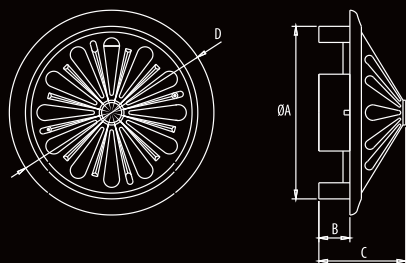

DIMENSION / ROZMĚRY / ROZMERY

	A	B	C	D
D/15 WR	80-160	27	76	178

PERFORMANCE DE DÉBIT  
PRŮTOKOVÁ CHARAKTERISTIKA VÝKONNOSTI  
PRIETOKOVÁ CHARAKTERISTIKA VÝKONU

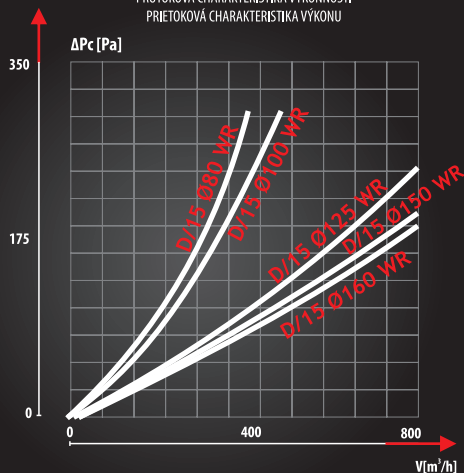

## Grille de ventilation avec volets mécaniques

Ventilační mřížka s mechanickou žaluzií  
Ventilačná mriežka s mechanickou žalúziou



## MODELES DISPONIBLES

DOSTUPNÉ VERZE / DOSTUPNÉ VERZIE

Couleurs disponibles: - blanc

Dostupné barvy: - bilá

Dostupný vo farbách: - biela

Matériaux: - ABS

Materiál: - ABS

Materiál: - ABS

## Version standard

Standardní verze / Standardné verzie

007-0271 D/15 WR

**Grille de ventilation de plafond**  
Nástrovní ventilační mřížka  
Stropná ventilačná mriežka



**MODELES DISPONIBLES**

DOSTUPNÉ VERZE / DOSTUPNÉ VERZIE

**Couleurs disponibles:** - blanc

Dostupné barvy: - bílá

Dostupný vo farbách: - biela

**Matériaux:** - ABS

Materiál: - ABS

Materiál: - ABS

**Version standard**

Standardní verze / Standardné verzie

007-0426 KOS Ø100

007-0427 KOS Ø125

007-0428 KOS Ø150



**Grille de protection**  
Ochranná sieťka  
Ochranná sieťka

**KOS**

[ Ø100 Ø125 Ø150 ]

DESSIN TECHNIQUE / TECHNICKÝ VÝKRES / TECHNICKÝ VÝKRES

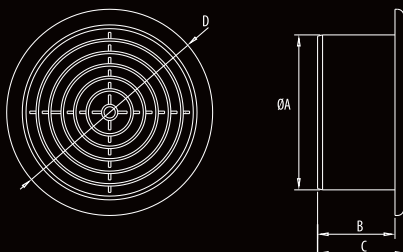

DIMENSION / ROZMĚRY / ROZMERY

	A	B	C	D
KOS Ø100	99	58	68	144
KOS Ø125	124	62	72	164
KOS Ø150	149	65	74	188

**PERFORMANCE DE DÉBIT**

PRŮTOKOVÁ CHARAKTERISTIKA VÝKONNOSTI  
PRIETOKOVÁ CHARAKTERISTIKA VÝKONU

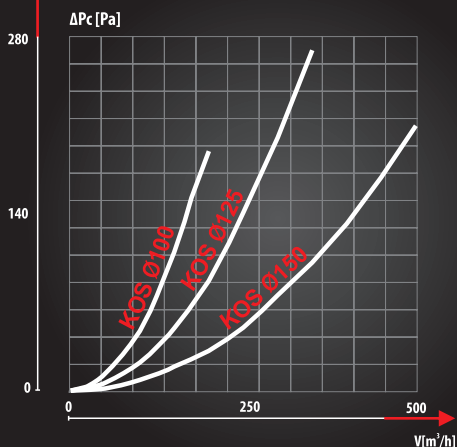

# KKS

[Ø80 Ø100 Ø125 Ø150 □135 □165]

DESSIN TECHNIQUE / TECHNICKÝ VÝKRES / TECHNICKÝ VÝKRES

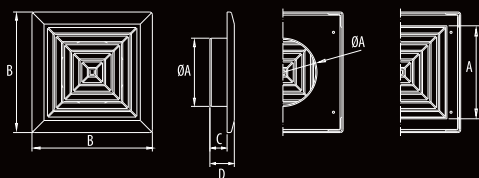

DIMENSION / ROZMĚRY / ROZMERY

	A	B	C	D
KKS Ø80	80	174	23	35
KKS Ø100	100	174	23	35
KKS Ø125	125	174	23	35
KKS Ø150	148	203	25	37
KKS □135	134	174	15	27
KKS □165	164	204	18	30

PERFORMANCE DE DÉBIT  
PRŮTOKOVÁ CHARAKTERISTIKA VÝKONNOSTI  
PRIETOKOVÁ CHARAKTERISTIKA VÝKONU

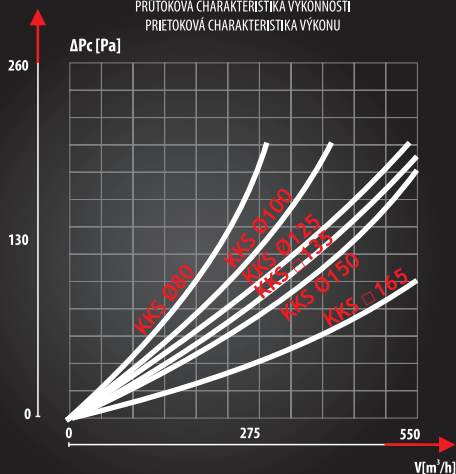

Grille de ventilation  
Ventilační mřížka / Ventilačná mriežka



FINITIONS DE VENTILATION  
VENTILAČNÍ KONCOVKY / ZAKONČENIA VZDUCHOVODOV

107

MODELES DISPONIBLES  
DOSTUPNÉ VERZE / DOSTUPNÉ VERZIE

Couleurs disponibles: - blanc

Dostupné barvy: - bílá  
Dostupný vo farbách: - biela

Matériaux: - ABS

Materiál: - ABS  
Materiál: - ABS

Version standard  
Standardní verze / Standardné verzie

007-1721 KKS Ø80  
007-0429 KKS Ø100  
007-0430 KKS Ø125  
007-0432 KKS Ø150  
007-0431 KKS □135  
007-0432 KKS □165



Support de fixation

Přípevňovací držák  
Upevňovací držiak  
[KKS □135, KKS □165]



Grille de protection

Ochranná sieťka  
Ochranná sietka



**Grille de ventilation**

**Grille de ventilation avec clapet**

Ventilační mřížka / Ventilační mřížka se škrťací klapkou  
Ventilačná mriežka / Ventilačná mriežka s regulačnou klapkou



**MODELES DISPONIBLES**

**DOSTUPNÉ VERZIE / DOSTUPNÉ VERZIE**

**Couleurs disponibles:** - blanc, marron

Dostupné barvy: - biľá, hnědá

Dostupný vo farbách: - biela, farba hnedá

**Matériaux:** - ABS

Materiál: - ABS

Materiál: - ABS

**Version standard**

Standardní verze / Standardné verzie

**007-1511 KZP 110x55**

**007-1512 KZP 220x55 - Grille de ventilation avec clapet**

Ventilační mřížka se škrťací klapkou

Ventilačná mriežka s regulačnou klapkou

**Version sur commande**

Verze na objednávku / Verzie na objednávku

**007-1725 KZP 110x55 /B**

**007-1726 KZP 220x55 /B - Grille de ventilation avec clapet**

Ventilační mřížka se škrťací klapkou

Ventilačná mriežka s regulačnou klapkou

**B - marron / hnědá / farba hnedá**

# KZP

[ 110x55 220x55 ]

DESSIN TECHNIQUE / TECHNICKÝ VÝKRES / TECHNICKÝ VÝKRES

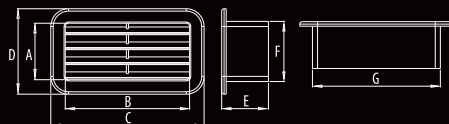

DIMENSION / ROZMĚRY / ROZMERY

	A	B	C	D	E	F	G
<b>KZP 110x55</b>	47	103	127	71	39	50	106

DESSIN TECHNIQUE / TECHNICKÝ VÝKRES / TECHNICKÝ VÝKRES

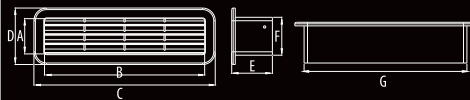

DIMENSION / ROZMĚRY / ROZMERY

	A	B	C	D	E	F	G
<b>KZP 220x55</b>	47	212	240	75	54	50	216

PERFORMANCE DE DÉBIT  
PRŮTOKOVÁ CHARAKTERISTIKA VÝKONNOSTI  
PRIETOKOVÁ CHARAKTERISTIKA VÝKONU

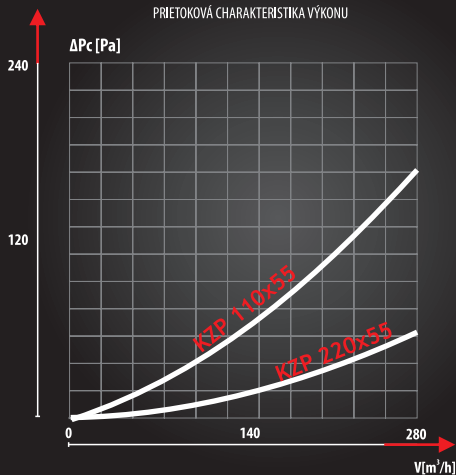

# KRD

[ Ø100 ]

DESSIN TECHNIQUE / TECHNICKÝ VÝKRES / TECHNICKÝ VÝKRES

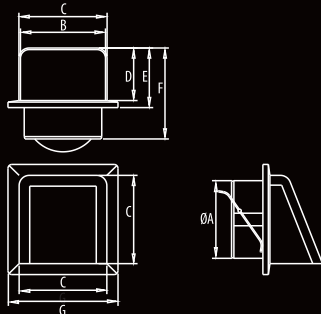

DIMENSION / ROZMĚRY / ROZMERY

	A	B	C	D	E	F	G
KRD Ø100	99	106	112	68	79	116	140

PERFORMANCE DE DÉBIT  
PRŮTOKOVÁ CHARAKTERISTIKA VÝKONNOSTI  
PRIETOKOVÁ CHARAKTERISTIKA VÝKONU

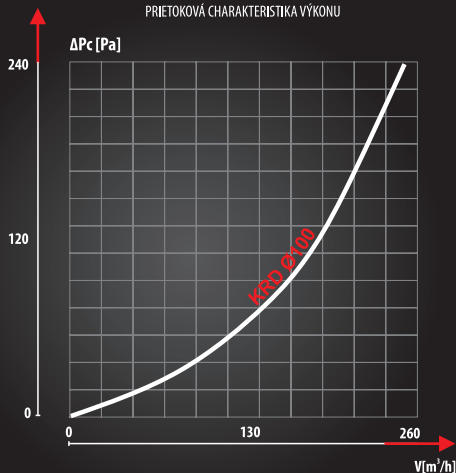

## Grille de ventilation avec clapet

Ventilační mřížka se škrťací klapkou  
Ventilačná mriežka s regulačnou klapkou



## MODELES DISPONIBLES

DOSTUPNÉ VERZE / DOSTUPNÉ VERZIE

Couleurs disponibles: - blanc, marron, gris

Dostupné barvy: - bílá, hnědá, šedá

Dostupný vo farbách: - biela, farba hnedá, farba sivá

Matériaux: - ABS

Materiál: - ABS

Materiál: - ABS

### Version standard

Standardní verze / Standardné verzie

007-0201 KRD Ø100

007-0317 KRD Ø100 /B

### Version sur commande

Verze na objednávku / Verzie na objednávku

007-1723 KRD Ø100 /G

B - marron / hnědá / farba hnedá

G - gris / šedá / farba sivá

**Grille de ventilation avec volets mécaniques**

Ventilační mřížka s mechanickou žaluzií  
Ventilačná mriežka s mechanickou žalúziou



**MODELES DISPONIBLES**

DOSTUPNÉ VERZE / DOSTUPNÉ VERZIE

**Couleurs disponibles:** - blanc, marron  
Dostupné barvy: - bílá, hnědá  
Dostupný vo farbách: - biela, farba hnedá

**Matériaux:** - ABS  
Materiál: - ABS  
Materiál: - ABS

**Version standard**  
Standardní verze / Standardné verzie

- 007-1764 IMPERIO Ø80
- 007-1765 IMPERIO Ø100
- 007-1766 IMPERIO Ø125
- 007-1767 IMPERIO Ø135
- 007-1743 IMPERIO Ø80 /B
- 007-1744 IMPERIO Ø100 /B
- 007-1745 IMPERIO Ø125 /B
- 007-1746 IMPERIO Ø135 /B

**B - marron** / hnědá / farba hnedá



**Support de fixation**  
Pripevňovací držák  
Upevňovací držiak



**Grille de protection**  
Ochranná sítko  
Ochranná sietka

# IMPERIO

[ Ø80 Ø100 Ø125 □135 ]

DESSIN TECHNIQUE / TECHNICKÝ VÝKRES / TECHNICKÝ VÝKRES

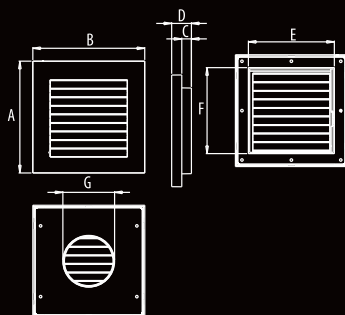

DIMENSION / ROZMĚRY / ROZMERY

	A	B	C	D	E	F	G
<b>IMPERIO Ø80</b>	174	174	23	39	-	-	79
<b>IMPERIO Ø100</b>	174	174	23	39	-	-	99
<b>IMPERIO Ø125</b>	174	174	23	39	-	-	124
<b>IMPERIO □135</b>	174	174	15	31	134	134	-

**PERFORMANCE DE DÉBIT**  
PRŮTOKOVÁ CHARAKTERISTIKA VÝKONNOSTI  
PRIETOKOVÁ CHARAKTERISTIKA VÝKONU

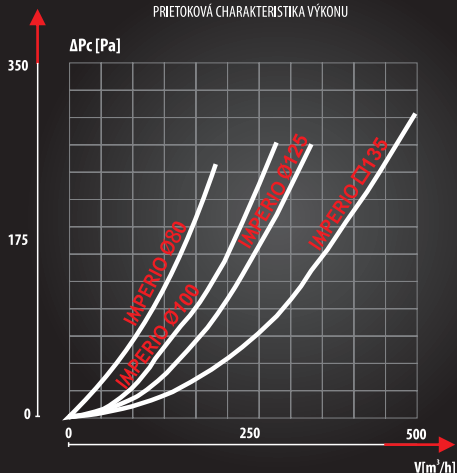

# IMPERIO

[ 140x210 ]

DESSIN TECHNIQUE / TECHNICKÝ VÝKRES / TECHNICKÝ VÝKRES

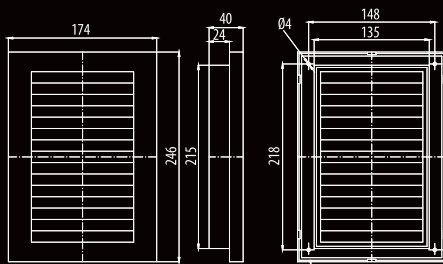

## Grille de ventilation avec volets mécaniques

Ventilační mřížka s mechanickou žaluzií  
Ventilačná mriežka s mechanickou žalúziou



## MODELES DISPONIBLES

DOSTUPNÉ VERZE / DOSTUPNÉ VERZIE

Couleurs disponibles: - blanc

Dostupné barvy: - bílá

Dostupný vo farbách: - biela

Matériaux: - ABS

Materiál: - ABS

Materiál: - ABS

## Version standard

Standardní verze / Standardné verzie

007-1780 IMPERIO 140x210 Z

PERFORMANCE DE DÉBIT  
PRŮTOKOVÁ CHARAKTERISTIKA VÝKONNOSTI  
PRIETOKOVÁ CHARAKTERISTIKA VÝKONU

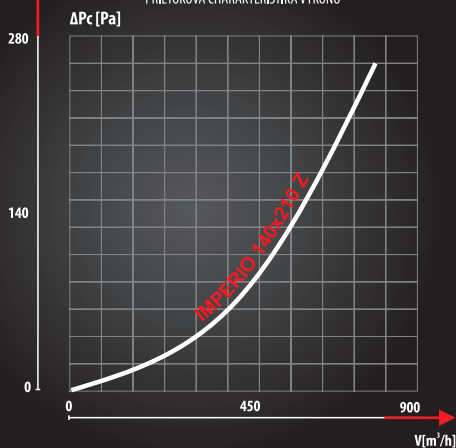

## Support de fixation

Pripevňovací držák

Upevňovací držiak



## Grille de protection

Ochranná sieťka

Ochranná sietka

**Porte de regard**

Revizní dvířka / Revizne dvierka



# MAGNAT

150x200	250x300
200x200	300x300
200x250	400x400
200x300	500x500
	600x600

DESSIN TECHNIQUE / TECHNICKÝ VÝKRES / TECHNIČKÝ VÝKRES

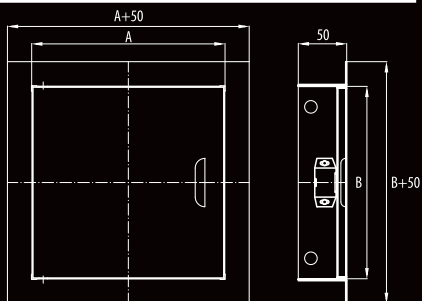

DIMENSION / ROZMĚRY / ROZMERY

	A	B
MAGNAT 150x200	150	200
MAGNAT 200x200	200	200
MAGNAT 200x250	200	250
MAGNAT 200x300	200	300
MAGNAT 250x300	250	300
MAGNAT 300x300	300	300
MAGNAT 400x400	400	400
MAGNAT 500x500	500	500
MAGNAT 600x600	600	600

La porte de regard permet l'accès facile aux endroits où se trouvent des éléments demandant un contrôle fréquent ou régulier (par ex. vannes, compteur d'eau ou de gaz) ainsi que dans les locaux très humides comme par ex. une cave

Revizní dvířka umožňují volný přístup na místa, v nichž se nacházejí součásti vyžadující častější nebo pravidelnou kontrolu (např. vodní ventily, vodoměry, plynoměry), také ve velmi vlhkých místnostech, jako jsou například sklepy

Revizne dvierka umožňujú voľný prístup na miesta, v ktorých sa nachádzajú komponenty vyžadujúce častú alebo periodickú kontrolu (napr. vodné ventily, merače na spotrebu vody, plynomery) tiež vo veľmi vlhkých priestoroch ako sú napr. pivnice

**MODELES DISPONIBLES**

DOSTUPNÉ VERZE / DOSTUPNÉ VERZIE

**Couleurs disponibles:** - blanc, marron  
Dostupné barvy: - biľá, striebmá  
Dostupný vo farbách: - biela, farba strieborná

**Matériaux:** - Tôle en acier, peinture-poudre

**Materiál:** - oceľový plech, práškové lakovany

**Materiál:** - oceľový plech, práškový náter

**Version standard**

Standardní verze / Standardné verzie

- 007-1796 MAGNAT 150x200
- 007-1807 MAGNAT 150x200 /N
- 007-1791 MAGNAT 200x200
- 007-1802 MAGNAT 200x200 /N
- 007-1797 MAGNAT 200x250
- 007-1808 MAGNAT 200x250 /N
- 007-1798 MAGNAT 200x300
- 007-1809 MAGNAT 200x300 /N
- 007-1799 MAGNAT 250x300
- 007-1810 MAGNAT 250x300 /N
- 007-1792 MAGNAT 300x300
- 007-1803 MAGNAT 300x300 /N
- 007-1793 MAGNAT 400x400
- 007-1804 MAGNAT 400x400 /N
- 007-1794 MAGNAT 500x500
- 007-1805 MAGNAT 500x500 /N
- 007-1795 MAGNAT 600x600
- 007-1806 MAGNAT 600x600 /N

**N - réalisation en version inoxydable**

- N - provedení v nerezové verzi
- N - vyrobené z nerezovej oceľe

# MAGNAT

150x200	250x300
200x200	300x300
200x300	400x400
200x250	500x500
	600x600

DESSIN TECHNIQUE / TECHNICKÝ VÝKRES / TECHNICKÝ VÝKRES

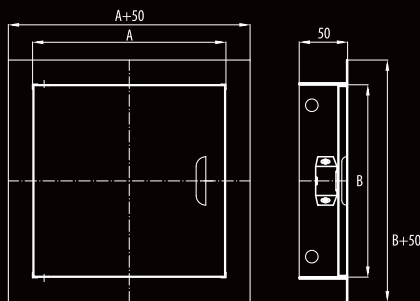

DIMENSION / ROZMĚRY / ROZMERY

	A	B
MAGNAT 150x200	150	200
MAGNAT 200x200	200	200
MAGNAT 200x250	200	250
MAGNAT 200x300	200	300
MAGNAT 250x300	250	300
MAGNAT 300x300	300	300
MAGNAT 400x400	400	400
MAGNAT 500x500	500	500
MAGNAT 600x600	600	600

La porte de regard permet l'accès facile aux endroits où se trouvent des éléments demandant un contrôle fréquent ou régulier (par ex. vannes, compteur d'eau ou de gaz) ainsi que dans les locaux très humides comme par ex. une cave

Revizní dvířka umožňují volný přístup na místa, v nichž se nacházejí součásti vyžadující častější nebo pravidelnou kontrolu (např. vodní ventily, vodoměry, plynoměry), také ve velmi vlhkých místnostech, jako jsou např. sklepy

Revízne dverka umožňujú voľný prístup na miesta, v ktorých sa nachádzajú komponenty vyžadujúce častú alebo pravidelnú kontrolu (napr. vodné ventily, merače na spotrebu vody, plynometry) tiež vo veľmi vlhkých priestoroch ako sú napr. pivnice

Porte de regard  
Revizní dvířka / Revízne dverka



FINITIONS DE VENTILATION  
VENTILÁČNÍ KONCOVKY / ZAKONČENIA VZDUCHOVODOV

113

## MODELES DISPONIBLES

DOSTUPNÉ VERZE / DOSTUPNÉ VERZIE

Couleurs disponibles: - blanc, marron

Dostupné farby: - bilá, striebná

Dostupný vo farbách: - biela, farba strieborná

Matériaux: - Tôle en acier,  
peinture-poudre

Material: - ocelový plech,

práškové lakovany

Material: - ocelový plech, práškový náter

## Version standard

Standardní verze / Štandardné verzie

007-1836 MAGNAT 150x200 Z

007-1845 MAGNAT 150x200 Z/N

007-1840 MAGNAT 200x200 Z

007-1849 MAGNAT 200x200 Z/N

007-1837 MAGNAT 200x250 Z

007-1846 MAGNAT 200x250 Z/N

007-1838 MAGNAT 200x300 Z

007-1847 MAGNAT 200x300 Z/N

007-1839 MAGNAT 250x300 Z

007-1848 MAGNAT 250x300 Z/N

007-1841 MAGNAT 300x300 Z

007-1850 MAGNAT 300x300 Z/N

007-1842 MAGNAT 400x400 Z

007-1851 MAGNAT 400x400 Z/N

007-1843 MAGNAT 500x500 Z

007-1852 MAGNAT 500x500 Z/N

007-1844 MAGNAT 600x600 Z

007-1853 MAGNAT 600x600 Z/N

N - réalisation en version inoxydable

N - provedení v nerezové verzi

N - vyrobené z nehrdzavejúcej ocele

**Porte de regard – pour cheminée**

Revizní – krbová dvířka

Revízne dvierka - krbové



# DR/KOM

[ 140x140 150x250 ]

DESSIN TECHNIQUE / TECHNICKÝ VÝKRES / TECHNICKÝ VÝKRES

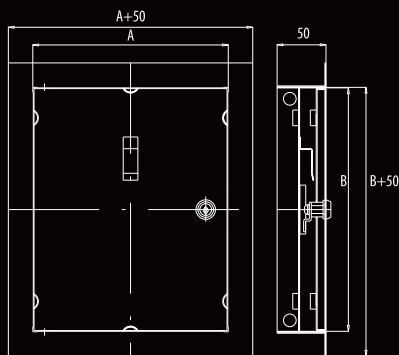

DIMENSION / ROZMĚRY / ROZMERY

	A	B
DR/KOM 140x140	140	140
DR/KOM 150x250	150	250

## MODELES DISPONIBLES

### DOSTUPNÉ VERZE / DOSTUPNÉ VERZIE

**Couleurs disponibles:** - blanc, marron

Dostupné barvy: - bílá, stříbrná

Dostupný vo farbách: - biela, farba strieborná

**Matériaux:** - Tôle en acier, peinture-poudre

Materiál: - ocelový plech, práškově lakovaný

Materiál: - ocelový plech, práškový náter t

### Version standard

Standardní verze / Standardné verzie

007-1800 DR/KOM 140x140

007-1812 DR/KOM 140x140 /B

007-1813 DR/KOM 140x140 /N

007-1801 DR/KOM 150x250

007-1814 DR/KOM 150x250 /B

007-1815 DR/KOM 150x250 /N

### N - réalisation en version inoxydable

N - provedení v nerezové verzi

N - vyrobené z nehrdzavejúcej ocele

B - marron / hnědá / farba hnedá

# D/TK, D/TKZ

[□140 140x210]

DESSIN TECHNIQUE / TECHNICKÝ VÝKRES / TECHNICKÝ VÝKRES

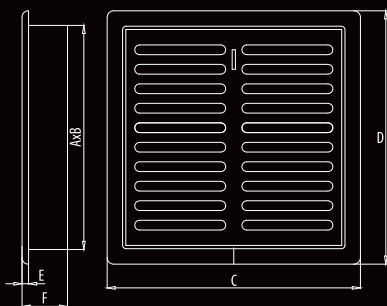

DIMENSION / ROZMĚRY / ROZMERY

	A	B	C	D	E	F
D/TK 140	138	138	156	156	4	27
D/TK 140x210	208	138	156	222	4	27

## PERFORMANCE DE DÉBIT

PRŮTOKOVÁ CHARAKTERISTIKA VÝKONNOSTI  
PRIETOKOVÁ CHARAKTERISTIKA VÝKONU

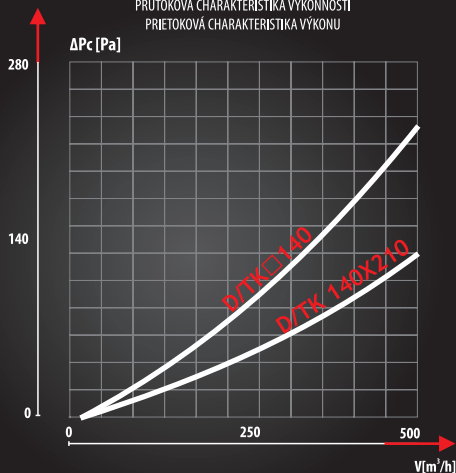

Grille de ventilation  
Ventilační mřížka / Ventilačná mriežka



## MODELES DISPONIBLES

DOSTUPNÉ VERZE / DOSTUPNÉ VERZIE

**Couleurs disponibles:** - blanc, marron  
Dostupné barvy: - bílá, hnědá  
Dostupný vo farbách: - biela, farba hnedá

**Matériaux:** - PP  
Materiál: - PP  
Materiál: - PP

## Version standard

Standardní verze / Standardné verzie

007-1567 D/TK □140  
007-1569 D/TK □140 /B  
007-1650 D/TK 140x210  
007-1652 D/TK 140x210 /B

## Grille de ventilation avec volets mécaniques

Ventilační mřížka s mechanickou žaluzií  
Ventilačná mriežka s mechanickou žalúziou

007-1568 D/TKZ □140  
007-1570 D/TKZ □140 /B  
007-1651 D/TKZ 140x210  
007-1653 D/TKZ 140x210 /B

**B - marron** / hnědá / farba hnedá



**Grille de ventilation aluminium**

Hliníková ventilační mřížka

Ventilačná mriežka hliníková



**MODELES DISPONIBLES**

DOSTUPNÉ VERZE / DOSTUPNÉ VERZIE

- Couleurs disponibles:** - blanc, marron, argent antique, Or antique  
Dostupné barvy: - bílá, hnědá, antické stříbro, antické zlato  
Dostupný vo farbách: - biela, farba hnedá, antická strieborná, antická zlatá

- Matériaux:** - aluminium, aluminium peint à la peinture-poudre  
Materiál: - hliník, práškově natíraná  
Materiál: - hliník, práškový náter

**Version sur commande**

Verze na objednávku / Verzie na objednávku

007-0196 D/AKP 150x200

007-0649 D/AKP 150x200 /B

007-0440 D/AKP 175x250

007-0651 D/AKP 175x250 /B

007-1236 D/AKP 150x200 /AL

007-0541 D/AKP 150x200 /AS

007-1495 D/AKP 150x200 /As

007-0539 D/AKP 150x200 /AZ

007-1237 D/AKP 175x250 /AL

007-0542 D/AKP 175x250 /AS

007-1496 D/AKP 175x250 /As

007-0540 D/AKP 175x250 /AZ

**B - marron / hnědá / farba hnedá**

**AS - argent antique / antické stříbro / antická strieborná**

**AZ - Or antique / antické zlato / antická zlatá**

**As - aluminium brossé**

kartáčovaný hliník / brúsený hliník

**D/AKP**

[ 150x200 175x250 ]

DESSIN TECHNIQUE / TECHNICKÝ VÝKRES / TECHNICKÝ VÝKRES

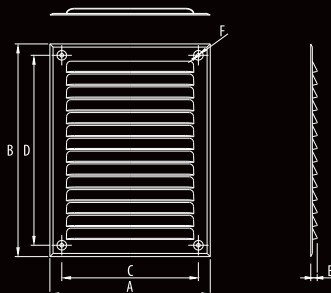

DIMENSION / ROZMĚRY / ROZMERY

	A	B	C	D	E	F
D/AKP 150x200	150	200	128	178	6	3.5
D/AKP 175x250	175	250	148	221	6	4

**PERFORMANCE DE DÉBIT**  
PRŮTOKOVÁ CHARAKTERISTIKA VÝKONNOSTI  
PRIETOKOVÁ CHARAKTERISTIKA VÝKONU

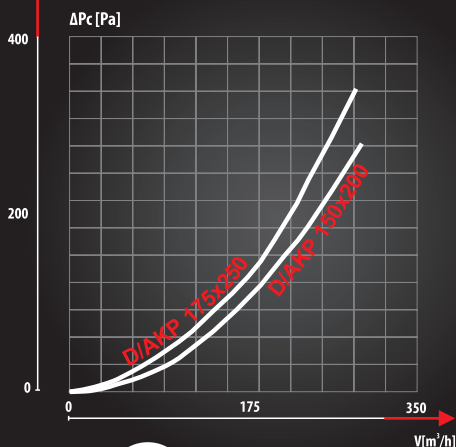

**Grille de protection**

Ochranná síťka

Ochranná sietka

# D/AKK

[ □150 □175 □200 ]

DESSIN TECHNIQUE / TECHNICKÝ VÝKRES / TECHNICKÝ VÝKRES

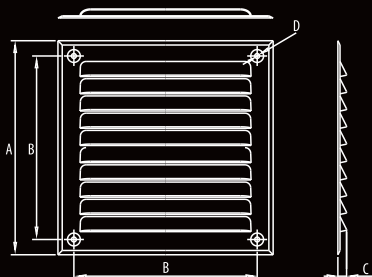

DIMENSION / ROZMĚRY / ROZMERY

	A	B	C	D
D/AKK □150	150	128	6	3.5
D/AKK □175	175	149	6	5.5
D/AKK □200	200	179	6	5.5

## PERFORMANCE DE DÉBIT

PRŮTOKOVÁ CHARAKTERISTIKA VÝKONNOSTI  
PRIETOKOVÁ CHARAKTERISTIKA VÝKONU

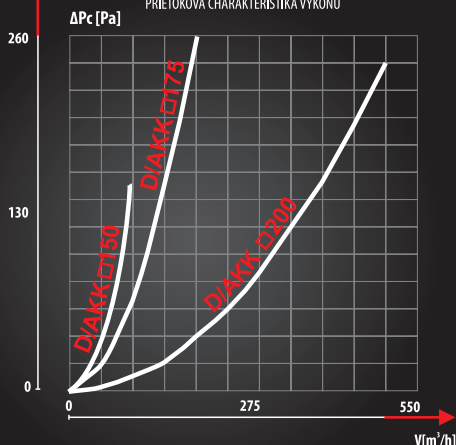

Grille de protection  
Ochranná sieťka  
Ochranná sieťka

## Grille de ventilation aluminium

Hliníková ventilační mřížka

Ventilačná mriežka hliníková



## MODELES DISPONIBLES

DOSTUPNÉ VERZE / DOSTUPNÉ VERZIE

**Couleurs disponibles:** - blanc, marron, argent antique, Or antique  
Dostupné barvy: - bilá, hnedá, antické striebro, antické zlato  
Dostupné barvy: - biela, farba hnedá, antická strieborná, antická zlatá

**Matériaux:** - aluminium, aluminium peint à la peinture-poudre  
Materiál: - hliník, práškové natrána  
Materiál: - hliník, práškový náter

### Version standard

Standard versions  
Standardversionen  
007-0193 D/AKK 150  
007-0645 D/AKK 150 /B  
007-0545 D/AKK 150 /A-S  
007-0441 D/AKK 175  
007-0646 D/AKK 175 /B  
007-0546 D/AKK 175 /A-S  
007-0194 D/AKK 200  
007-0647 D/AKK 200 /B  
007-0579 D/AKK 200 /A-S

### Version sur commande

Models on order  
Versionen auf Bestellung  
007-1238 D/AKK 150 /AL  
007-1499 D/AKK 150 /As  
007-0543 D/AKK 150 /A-Z  
007-1239 D/AKK 175 /AL  
007-1498 D/AKK 175 /As  
007-0544 D/AKK 175 /A-Z  
007-1240 D/AKK 200 /AL  
007-1497 D/AKK 200 /As  
007-0580 D/AKK 200 /A-Z

**B - marron** / hnedá / farba hnedá  
**AS - argent antique** / antické striebro / antická strieborná  
**AZ - Or antique** / antické zlato / antická zlatá  
**As - aluminium brossé**  
kartáčovaný hliník / brúsený hliník

**Grille de ventilation aluminium**

Hliníková ventilační mřížka

Ventilačná mriežka hliníková



**MODELES DISPONIBLES**

DOSTUPNÉ VERZE / DOSTUPNÉ VERZIE

- Couleurs disponibles:** - blanc, marron, argent antique, Or antique
- Dostupné barvy: - bílá, hnědá, antické stříbro, antické zlato
- Dostupný vo farbách: - biela, farba hnedá, antická strieborná, antická zlatá

- Matériaux:** - aluminium, aluminium peint à la peinture-poudre
- Materiál: - hliník, práškové natíraná
- Materiál: - hliník, práškový náter

**Version sur commande**

Verze na objednávku / Verzie na objednávku

- 007-0197 D/AKO Ø130
- 007-0648 D/AKO Ø130 /B
- 007-0547 D/AKO Ø130 /AS
- 007-0548 D/AKO Ø130 /AZ
- 007-1235 D/AKO Ø130 /AI
- 007-1500 D/AKO Ø130 /As

**B - marron / hnědá / farba hnedá**

**AS - argent antique / antické stříbro / antická strieborná**

**AZ - Or antique / antické zlato / antická zlatá**

**As - aluminium brossé**  
kartáčovaný hliník / brúsený hliník

**D/AKO**

[ Ø130 ]

DESSIN TECHNIQUE / TECHNICKÝ VÝKRES / TECHNICKÝ VÝKRES

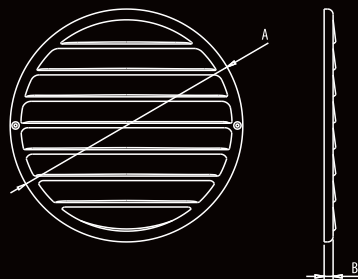

DIMENSION / ROZMĚRY / ROZMERY

D/AKO Ø130	A	B
	127	5

**PERFORMANCE DE DÉBIT**  
PRŮTOKOVÁ CHARAKTERISTIKA VÝKONNOSTI  
PRIETOKOVÁ CHARAKTERISTIKA VÝKONU

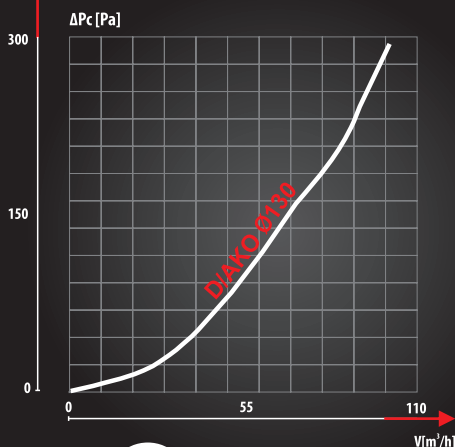

**Grille de protection**

Ochranná sítka  
Ochranná sieťka

# AN

[ Ø100 Ø125 Ø150 ]

DESSIN TECHNIQUE / TECHNICKÝ VÝKRES / TECHNICKÝ VÝKRES

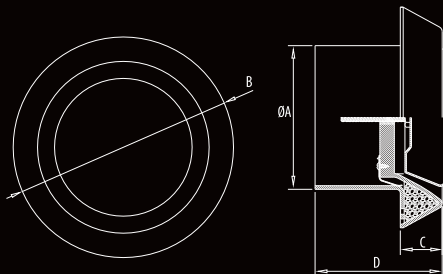

DIMENSION / ROZMĚRY / ROZMĚRY

	A	B	C	D
AN Ø100	99	152	21	80
AN Ø125	124	163	23	80
AN Ø150	148	193	21	88

PERFORMANCE DE DÉBIT  
PRŮTOKOVÁ CHARAKTERISTIKA VÝKONNOSTI  
PRIETOKOVÁ CHARAKTERISTIKA VÝKONU

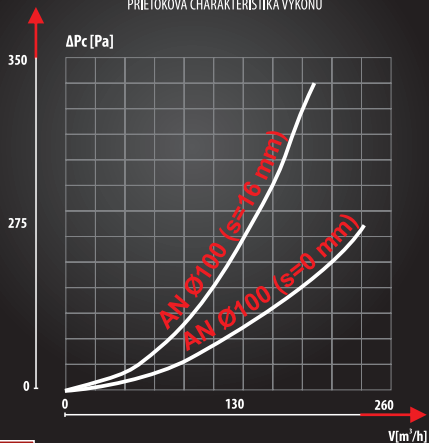

Soupape à disque  
Anemostat / Anemostat



FINITIONS DE VENTILATION  
VENTILÁČNÍ KONCOVKY / ZAKONČENIA VZDUCHOVODOV

119

MODELES DISPONIBLES  
DOSTUPNÉ VERZE / DOSTUPNÉ VERZIE

Couleurs disponibles: - blanc

Dostupné barvy: - bilá  
Dostupný vo farbách: - biela

Matériaux: - ABS

Materiál: - ABS  
Materiál: - ABS

Version standard

Standardní verze / Standardné verzie

007-0198 AN Ø100

007-0199 AN Ø125

007-0200 AN Ø150

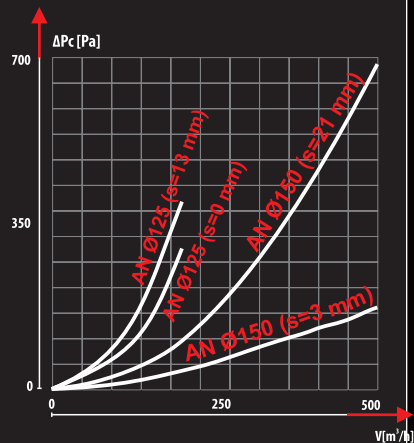

**Annémostat en métal**  
Kovový anemostat / Kovový anemostat



120

### MODELES DISPONIBLES

DOSTUPNÉ VERZE / DOSTUPNÉ VERZIE

**Couleurs disponibles:** - blanc, argenté  
Dostupné barvy: - bílá, stříbrná  
Dostupný vo farbách: - biela, farba strieborná

**Matériaux:** - Tôle en acier,  
peinture-poudre  
Materiál: - ocelový plech,  
práškové lakování  
Materiál: - ocelový plech, práškový náter

### Version standard

Standardní verze / Standardné verzie

012-0549 ANM Ø80 SV      012-8050 ANM Ø160 EV  
012-0202 ANM Ø100 SV    012-8051 ANM Ø200 EV  
012-0203 ANM Ø125 SV    012-8052 ANM Ø250 EV  
012-0550 ANM Ø150 SV    012-1107 ANMN Ø80 SV /S  
012-0287 ANM Ø160 SV    012-1108 ANMN Ø100 SV /S  
012-0288 ANM Ø200 SV    012-1109 ANMN Ø125 SV /S  
012-0720 ANM Ø250 SV    012-1110 ANMN Ø150 SV /S  
007-8046 ANM Ø80 EV      012-1111 ANMN Ø160 SV /S  
012-8047 ANM Ø100 EV    012-1112 ANMN Ø200 SV /S  
012-8048 ANM Ø125 EV    012-1113 ANMN Ø250 SV /S  
012-8049 ANM Ø150 EV

**S - argenté / stříbrná / farba strieborná**  
**EV - évacuation / odvádění / odvádzanie**  
**SV - apport / přivádění / vháňanie**

# ANM/ANMN

[ Ø80 Ø100 Ø125 Ø150 Ø160 Ø200 Ø250 ]

DESSIN TECHNIQUE / TECHNICKÝ VÝKRES / TECHNICKÝ VÝKRES

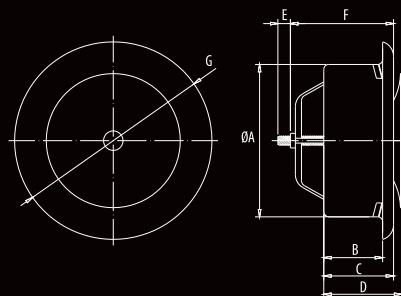

DIMENSION / ROZMĚRY / ROZMERY

	A	B	C	D	E	F	G
<b>ANM Ø80</b>	80	46	53	0-19	53-81	53	116
<b>ANM Ø100</b>	99	45	57	0-26	53-70	52	138
<b>ANM Ø125</b>	124	47	57	0-43	54-84	57	165
<b>ANM Ø150</b>	149	46	59	0-39	56-88	65	200
<b>ANM Ø160</b>	160	46	55	0-41	55-83	66	210
<b>ANM Ø200</b>	200	49	59	0-51	56-92	72	252
<b>ANM Ø250</b>	248	40	50	0-51	56-94	99	303

# DR

100x100 150x150 150x200 150x300 200x200  
200x250 250x250 200x300 250x300  
300x300 300x400

DESSIN TECHNIQUE / TECHNICKÝ VÝKRES / TECHNICKÝ VÝKRES

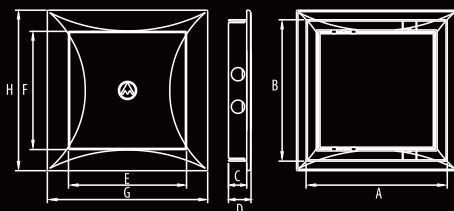

DIMENSION / ROZMĚRY / ROZMĚRY

	A	B	C	D	E	F	G	H
DR 100x100	97	97	19	24	73	73	117	117
DR 150x150	147	147	19	24	123	123	167	167
DR 150x200	148	197	19	24	123	173	167	217
DR 150x300	147	296	19	24	123	272	167	317
DR 200x200	197	197	19	24	272	272	217	217
DR 200x250	197	247	19	24	173	223	217	266
DR 250x250	247	247	19	24	223	223	267	267
DR 200x300	197	296	19	24	173	272	217	316
DR 250x300	247	296	19	24	223	272	267	317
DR 300x300	296	296	19	24	272	272	316	316
DR 300x400	295	396	19	24	271	371	316	415

La porte de regard permet l'accès facile aux endroits où se trouvent des éléments demandant un contrôle fréquent ou régulier (par ex. vannes, compteur d'eau ou de gaz) ainsi que dans les locaux très humides comme par ex. une cave

Revizní dvířka umožňují volný přístup na místa, v nichž se nacházejí součásti vyžadující častější nebo pravidelnou kontrolu (např. vodní ventily, vodoměry, plynoměry), také ve velmi vlhkých místnostech, jako jsou např. sklepy

Revizné dverka umožňujú voľný prístup na miesta, v ktorých sa nachádzajú komponenty vyžadujúce častú alebo periodickú kontrolu (napr. vodné ventily, merače na spotrebu vody, plynomery) tiež vo veľmi vlhkých priestoroch ako sú napr. pivnice

Porte de regard  
Revizní dvířka / Revizné dverka



FINITIONS DE VENTILATION  
VENTILÁČNÍ KONCOVKY / ZAKONČENIA VZDUCHOVODOV

121

## MODELES DISPONIBLES

DOSTUPNÉ VERZE / DOSTUPNÉ VERZIE

Couleurs disponibles: - blanc, facture bois  
Dostupné barvy: - biľá, štruktúra dreva  
Dostupný vo farbách: - biela, textúra dreva

Matériaux: - ABS  
Material: - ABS  
Materiál: - ABS

## Version standard

Standardní verze / Štandardné verzie

007-1241 DR 150x150  
007-1829 DR 150x150/ ST  
007-1242 DR 150x200  
007-1830 DR 150x200/ ST  
007-1243 DR 200x200  
007-1831 DR 200x200/ ST  
007-1244 DR 200x250  
007-1832 DR 200x250/ ST  
007-1245 DR 200x300  
007-1833 DR 200x300/ ST  
007-1247 DR 300x300  
007-1834 DR 300x300/ ST  
007-1248 DR 300x400  
007-1835 DR 300x400/ ST

ST - satin / satén / satén

**Grille de porte**

Dveřní mřížka / Dverová mriežka



**MODELES DISPONIBLES**

DOSTUPNÉ VERZE / DOSTUPNÉ VERZIE

**Couleurs disponibles:** - blanc

Dostupné barvy: - bílá

Dostupný vo farbách: - biela

**Matériaux:** - ABS

Materiál: - ABS

Materiál: - ABS

**Version standard**

Standardní verze / Standardné verzie

007-1491 KD 70x450

007-1490 KD 90x445

**KD**

[ 90x445 70x450 ]

DESSIN TECHNIQUE / TECHNICKÝ VÝKRES / TECHNICKÝ VÝKRES

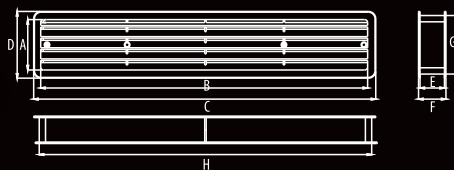

DIMENSION / ROZMĚRY / ROZMERY

	A	B	C	D	E	F	G	H
<b>KD 90x445</b>	92	433	462	136	33	37	121	443
<b>KD 70x450</b>	68	441	464	90	33	37	79	449

# D/TKM

[ 140x140 140x210 ]

DESSIN TECHNIQUE / TECHNICKÝ VÝKRES / TECHNICKÝ VÝKRES

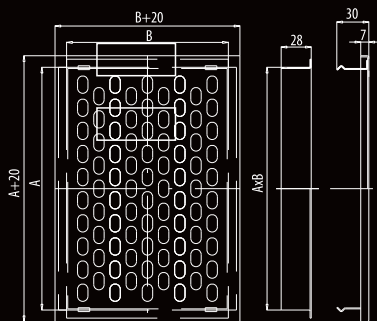

DIMENSION / ROZMĚRY / ROZMERY

	A	B
D/TKM 140x140	140	140
D/TKM 140x210	140	210

PERFORMANCE DE DÉBIT  
PRŮTOKOVÁ CHARAKTERISTIKA VÝKONNOSTI  
PRIETOKOVÁ CHARAKTERISTIKA VÝKONU

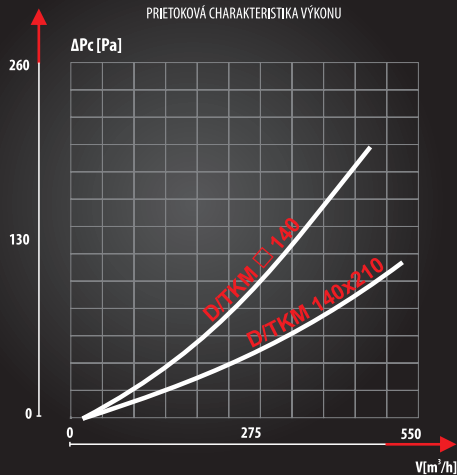

## Grille en métal murale pour l'intérieur

Nástěnná kovová mřížka pro interiéry

Kovová nástěnná mriežka vnútorná

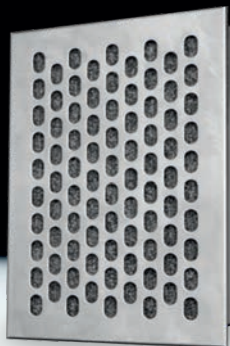

## MODELES DISPONIBLES

DOSTUPNÉ VERZE / DOSTUPNÉ VERZIE

**Couleurs disponibles:** - marron, argenté  
Dostupné farby: - hnědá, stříbrná  
Dostupný vo farbách: - farba hnedá, farba strieborná

**Matériaux:** - Tôle en acier, peinture-poudre  
Materiál: - ocelový plech, práškové lakovaný  
Materiál: - ocelový plech, práškový náter

## Version standard

Standardní verze / Standardné verzie

007-1816 D/TKM 140x140 / B

007-1822 D/TKM 140x140 / N

007-1218 D/TKM 140x210 / B

007-1823 D/TKM 140x210 / N

## N - réalisation en version inoxydable

N - provedení v nerezové verzi

N - vyrobené z nerezavejúcej ocele

B - marron / hnědá / farba hnedá



## Support de fixation

Přípeňovací držák

Upevňovací držiak



## Grille de protection

Ochranná sieťka

Ochranná sietka



**Grille en métal pour l'extérieur**

Nástěnná kovová mřížka pro venkovní použití  
Vonkajšia kovová nástenná mriežka



**MODELES DISPONIBLES**

DOSTUPNÉ VERZIE / DOSTUPNÉ VERZIE

**Couleurs disponibles:** - marron, argenté  
Dostupné barvy: - hnědá, stříbrná  
Dostupný vo farbách: - farba hnedá, farba strieborná

**Matériaux:** - Tôle en acier, peinture-poudre  
Materiál: - ocelový plech, práškové lakování  
Materiál: - ocelový plech, práškový náter

**Version standard**

Standardní verze / Standardné verzie

007-1824 D/AK 140x140 / B

007-1820 D/AK 140x140 / N

007-1825 D/AK 140x210 / B

007-1821 D/AK 140x210 / N

**N - réalisation en version inoxydable**

N - provedení v nerezové verzi

N - vyrobené z nehrdzavejúcej ocele

**B - marron / hnědá / farba hnedá**



**Support de fixation**

Přípevňovací držák  
Upevňovací držiak



**Grille de protection**

Ochranná síťka  
Ochranná sieťka

**D/AK**

[ 140x140 140x210 ]

DESSIN TECHNIQUE / TECHNICKÝ VÝKRES / TECHNICKÝ VÝKRES

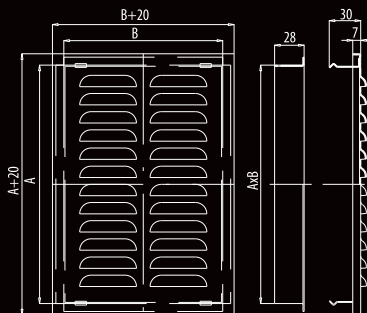

DIMENSION / ROZMĚRY / ROZMERY

	A	B
D/AK 140x140	140	140
D/AK 140x210	140	210

**PERFORMANCE DE DÉBIT**

PRŮTOKOVÁ CHARAKTERISTIKA VÝKONNOSTI  
PRIETOKOVÁ CHARAKTERISTIKA VÝKONU

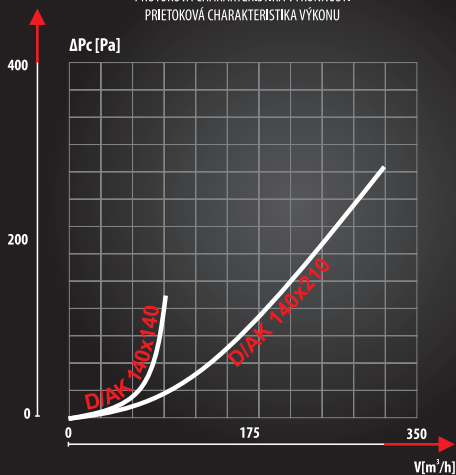

# NKM

[ Ø80 Ø100 Ø125 □135 ]

DESSIN TECHNIQUE / TECHNICKÝ VÝKRES / TECHNICKÝ VÝKRES

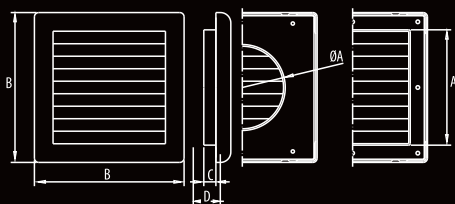

DIMENSION / ROZMĚRY / ROZMERY

	A	B	C	D
NKM Ø80	79	174	23	41
NKM Ø100	99	174	23	41
NKM Ø125	124	174	23	41
NKM □135	134	174	15	33

PERFORMANCE DE DÉBIT

PRŮTOKOVÁ CHARAKTERISTIKA VÝKONNOSTI  
PRIETOKOVÁ CHARAKTERISTIKA VÝKONU

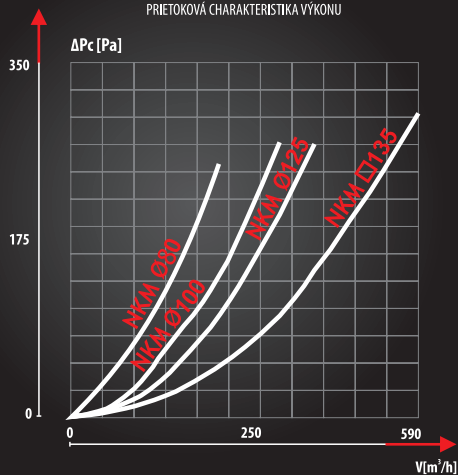

Grille de ventilation avec volets mécaniques

Ventilační mřížka s mechanickou žaluzií  
Ventilačná mriežka s mechanickou žaluziou



FINITIONS DE VENTILATION  
VENTILAČNÍ KONCOVKY / ZAKONČENIA VZDUCHOVODOV

125

MODELES DISPONIBLES

DOSTUPNÉ VERZE / DOSTUPNÉ VERZIE

Couleurs disponibles: - blanc

Dostupné barvy: - bílá  
Dostupný vo farbách: - biela

Matériaux: - ABS

Materiál: - ABS  
Materiál: - ABS

Version standard

Standardní verze / Standardné verzie

007-1739 NKM Ø80  
007-1740 NKM Ø100  
007-1741 NKM Ø125  
007-1742 NKM □135



Support de fixation

Pripevňovací držák  
Upevňovací držiak  
[ NKM □135 ]



Grille de protection

Ochranná sieťka  
Ochranná sietka

**Rosette de porte**

Dveřní rozeta / Dverová ukončovacia ružica



**MODELES DISPONIBLES**

DOSTUPNÉ VERZE / DOSTUPNÉ VERZIE

Dostupné barvy:

- blanc, argenté,  
beige foncé, beige,  
marron, doré

Dostupné barvy:

- bílá, stříbrná, temně béžová,  
béžová, zlatá, hnědá  
- biela, farba strieborná, tmavá  
béžová, béžová, zlatá, farba hnedá

Dostupný vo farbách:

**Matériaux:**

- ABS

Materiál:

- ABS

Materiál:

- ABS

**Version standard**

Standardní verze / Štandardné verzie

007-0696 RD 40

007-0699 RD 40 /C-BZ

007-0697 RD 40 /BZ

007-0700 RD 40 /Z

007-0701 RD 40 /S

007-0702 RD 40 /B

**C-BZ** - beige foncé / temně béžová / dunkelbeige

**BZ** - beige / béžová / béžová

**Z** - doré / zlatá / zlatá

**S** - argenté / stříbrná / farba strieborná

**B** - marron / hnědá / farba hnedá

# RD 40

[ RD 40 ]

DESSIN TECHNIQUE / TECHNICKÝ VÝKRES / TECHNICKÝ VÝKRES

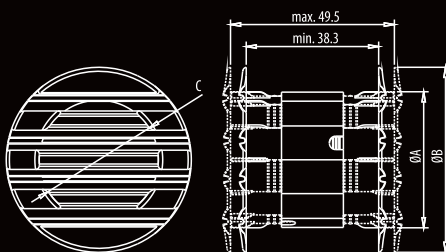

DIMENSION / ROZMĚRY / ROZMERY

	A	B	C
RD 40	38.5	33	53

EXEMPLES DE MONTAGES / UKÁZKOVÝ ZPŮSOB MONTÁŽE / PRIKLAD MONTÁŽE

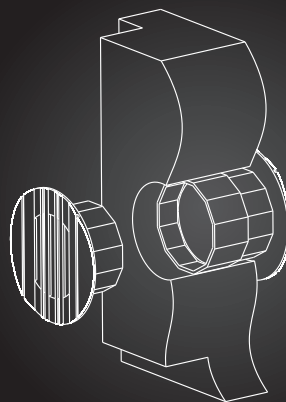

# COLT

[ Ø150 ]

DESSIN TECHNIQUE / TECHNICKÝ VÝKRES / TECHNICKÝ VÝKRES

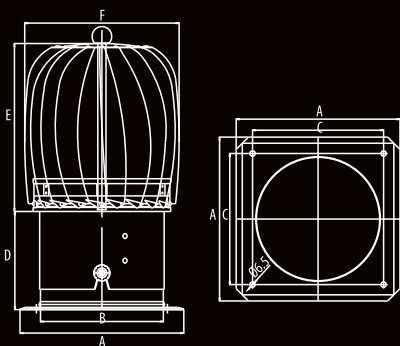

DIMENSION / ROZMĚRY / ROZMERY

	A	B	C	D	E	F
COLT Ø150	200	150	160	118	~210	190

## PERFORMANCE DE DÉBIT

PRŮTOKOVÁ CHARAKTERISTIKA VÝKONNOSTI  
PRIETOKOVÁ CHARAKTERISTIKA VÝKONU

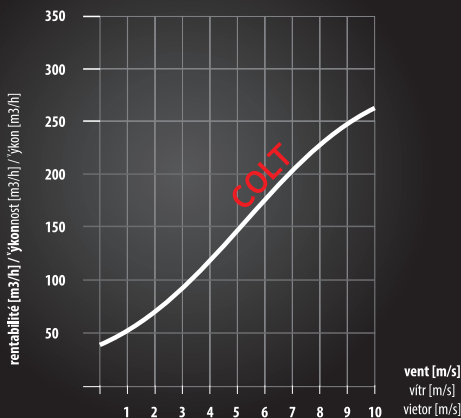

**Extracteur éolien**  
Otočný komínový nástavec  
Otočný komínový kryt



**FINITIONS DE VENTILATION**  
VENTILÁČNÍ KONCOVKY / ZAKONČENIA VZDUCHOVODOV

127

## MODELES DISPONIBLES

DOSTUPNÉ VERZE / DOSTUPNÉ VERZIE

**Couleurs disponibles:** - argenté  
Dostupné farby: - stribrná  
**Disponny vo farbách:** - farba strieborná

**Matériaux:** - acier galvanisé  
Materiál: - pozinkovaná ocel  
Materiál: - pozinkovaná ocel

## Version standard

Standardní verze / Standardné verzie

007-1733 COLT Ø150

**Extracteur éolien**  
Otočný komínový nástavec  
Otočný komínový kryt



**Extracteur éolien**  
Otočný komínový nástavec  
Otočný komínový kryt



**cheminée**  
komin  
komin

**Extracteur éolien**  
Otočný komínový nástavec  
Otočný komínový kryt



**MODELES DISPONIBLES**  
DOSTUPNÉ VERZE / DOSTUPNÉ VERZIE

**Couleurs disponibles:** - argenté  
Dostupné barvy: - stříbrná  
Dostupný vo farbách: - farba strieborná

**Matériaux:** - acier galvanisé, сталь  
покрытая хромом и никелем  
Materiál: - pozinkovaná ocel,  
chrome-nickel steel  
Materiál: - pozinkovaná ocel,  
Chrom-Nickel-Stahl

**Version standard**  
Standardní verze / Standardné verzie  
007-0419 TWIST Ø160  
007-0471 TWIST Ø160 /CH-N  
007-0420 TWIST Ø200  
007-0472 TWIST Ø200 /CH-N

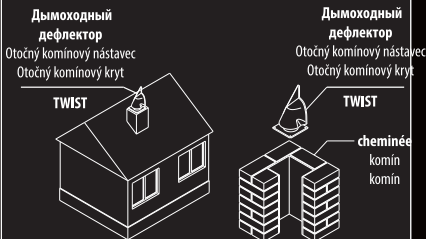

# TWIST

[ Ø160 Ø160/CH-N Ø200 Ø200/CH-N ]

DESSIN TECHNIQUE / TECHNICKÝ VÝKRES / TECHNICKÝ VÝKRES

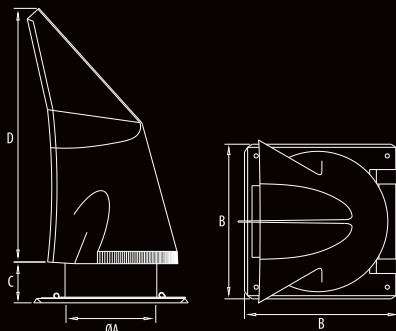

DIMENSION / ROZMĚRY / ROZMERY

	A	B	C	D
<b>TWIST Ø160</b>	155	255	20	406
<b>TWIST Ø200</b>	200	305	20	486

**PERFORMANCE DE DÉBIT**  
PRŮTOKOVÁ CHARAKTERISTIKA VÝKONNOSTI  
PRIETOKOVÁ CHARAKTERISTIKA VÝKONU

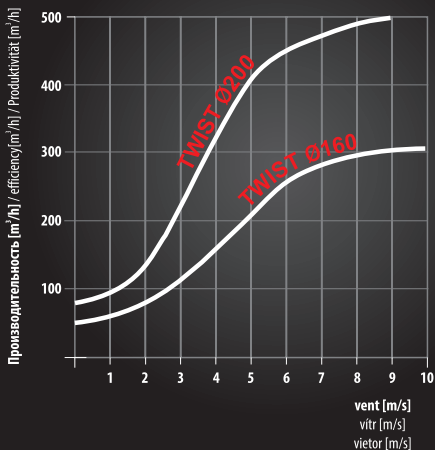

# TRN

[ Ø150 Ø200 ]

DESSIN TECHNIQUE / TECHNICKÝ VÝKRES / TECHNICKÝ VÝKRES

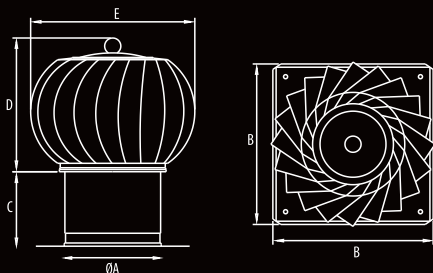

DIMENSION / ROZMĚRY / ROZMERY

	A	B	C	D	E
TRN Ø150	146	248	110	205	254
TRN Ø200	196	330	115	245	314

PERFORMANCE DE DÉBIT

PRŮTOKOVÁ CHARAKTERISTIKA VÝKONNOSTI  
PRIETOKOVÁ CHARAKTERISTIKA VÝKONU

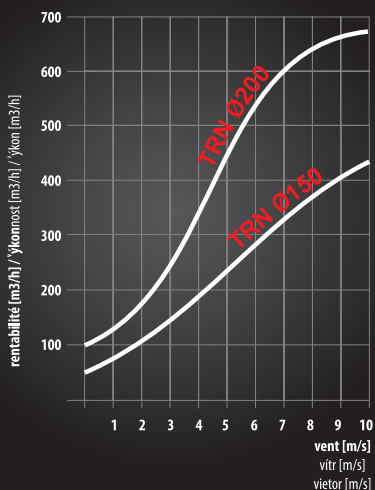

Extracteur éolien

Otočný komínový nástavec

Otočný komínový kryt



FINITIONS DE VENTILATION  
VENTILÁČNÍ KONCOVKY / ZAKONČENIA VZDUCHOVODOV

129

## MODELES DISPONIBLES

DOSTUPNÉ VERZE / DOSTUPNÉ VERZIE

**Couleurs disponibles:** - argenté, marron  
Dostupné farby: - strieborná, hnědá  
Dostupný vo farbách: - farba strieborná, farba hnedá

**Matériaux:** - acier galvanisé  
Materiál: - pozinkovaná ocel  
Materiál: - pozinkovaná ocel

### Version standard

Standardní verze / Štandardné verzie

007-0148 TRN Ø150 /S

007-0149 TRN Ø150 /B

007-0417 TRN Ø200 /S

007-0418 TRN Ø200 /B

**B - marron** / hnědá / farba hnedá  
**S - argenté** / strieborná / farba strieborná

Extracteur éolien

Otočný komínový nástavec

Otočný komínový kryt

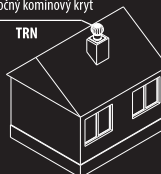

Extracteur éolien

Otočný komínový nástavec

Otočný komínový kryt



cheminée  
komin  
komin